



Radosť z jazdy



# THE 6

GRAN TURISMO

## PRVÉ BMW RADU 6 GRAN TURISMO.



## DIGITÁLNE OBJAVOVANIE: NOVÁ APLIKÁCIA BMW KATALÓGY.



Viac informácií, viac radosti z jazdy: Nová aplikácia BMW Katalógy vám ponúka úplne nový digitálny a interaktívny BMW zážitok. Stiahnite si aplikáciu BMW Katalógy na váš smartfón alebo tablet a preskúmajte nové perspektívy vášho BMW.

## INOVÁCIE A TECHNIKA.



18 BMW EfficientDynamics



20 BMW Personal CoPilot  
21 BMW ConnectedDrive



22 Podvozok a bezpečnosť

## VÝBAVA.



24 Modely a línie



32 Ďalšia výbava



36 Paleta farieb exteriéru

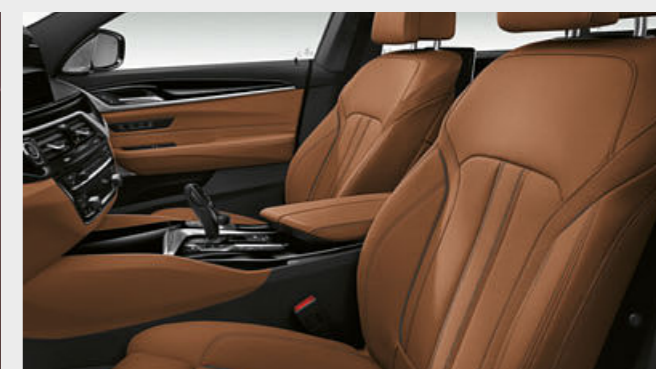

38 Interiérové farby



40 Kolesá a pneumatiky



41 Originálne BMW príslušenstvo

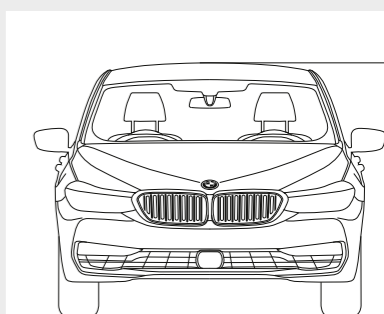

42 Technické údaje



ROZUM A ČIT BLIŽŠIE  
K SEBE NEŽ  
KEDYKOL'VEK PREDTÝM.



## VODCOVSKÝ ZJAV.

LÍNIA STRECHY V ŠTÝLE KUPÉ A ELEGANTNÉ KONTÚRY II DLHÝ RÁZVOR  
A KABÍNA POSUNUTÁ DOZADU II BEZRÁMOVÉ OKNÁ DVERÍ





## KEĎ SA AJ NAJDLHŠIE CESTY ZDAJÚ BYŤ PRÍLIŠ KRÁTKE.

MNOŽSTVO MIESTA PRE NOHY A NAD HLAVOU PRE VYNIKAJÚCI KOMFORT NA  
DLHÝCH CESTÁCH II EXECUTIVE DRIVE<sup>1</sup> II PANORAMATICKÁ SKLENENÁ STRECHA<sup>1</sup>  
II AMBIENTNÉ OSVETLENIE<sup>1</sup> II BALÍK AMBIENT AIR<sup>1</sup> II BOWERS AND WILKINS  
DIAMOND SURROUND SOUND SYSTÉM<sup>1</sup>

<sup>1</sup> K dispozícii ako doplnková výbava.



## AKTUÁLNE INFORMÁCIE AJ NA CESTÁCH.

BMW CONNECTED II BMW OVLÁDANIE GESTAMI II INTELIGENTNÉ HLASOVÉ  
OVLÁDANIE II 10,25-PALCOVÝ DOTYKOVÝ DISPLEJ II BMW HEAD-UP DISPLEJ<sup>1</sup>

<sup>1</sup> K dispozícii ako doplnková výbava.



# FUNKČNOSŤ V SÚLADE S DYNAMIKOU.

AKTÍVNY ZADNÝ SPOJLER PRE RÝCHLOSTI OD 110 KM/H VYŠŠIE II  
PRIESTOROVO TVAROVANÉ 3D ZADNÉ SVETLÁ II OBJEMNÝ BATOŽINOVÝ  
PRIESTOR S PRIECHODNÝM SYSTÉMOM





## DYNAMIKA PRAMENIACA Z INOVÁCIÍ.

OBLIČKY ACTIVE AIR STREAM SO ŠIROKÝM RÁMOM II DRIVING ASSISTANT PLUS S ASISTENTOM RIADENIA A JAZDNÉHO PRUHU<sup>1</sup> II DIALKOVO OVLÁDANÉ PARKOVANIE<sup>1</sup> II ADAPTÍVNE LED PREDNÉ SVETLOMETY<sup>1</sup>

<sup>1</sup> K dispozícii ako doplnková výbava.





**PRVÉ BMW RADU 6 GRAN TURISMO SI ZASLŮŽI SVOJE MENO –**

VÝNIMOČNÚ PRIESTRANNOŠŤ INTERIÉRU KOMBINUJE S MAXIMÁLNYM KOMFORTOM, BEZ KOMPROMISOV V TYPICKEJ ZNAČKOVEJ RADOSTI Z JAZDY. A PREDVÁDZA DIZAJN S DOKONALO VYVÁŽENOU DYNAMIKOU AJ ESTETIKOU. NAVYŠE S TAKOU DÁVKOU ELEGANTNÉHO SEBAVEDOMIA, ŽE SA KAŽDÝ KILOMETER PREMENÍ NA PÓŽITOK, PRE VŠETKY ZMYSLY. **AJ TÁ NAJDLHŠIA CESTA JE PRÍLIŠ KRÁTKA: PRVÉ BMW RADU 6 GRAN TURISMO.**

MNOŽSTVO  
PRIESTORU PRE  
VYSOKÉ NÁROKY.

www.bmw.sk/efficientdynamics

**MENEJ PALIVA PRE VIAC SILY.**

Viac sily od 3 do 12 valcov. Menej paliva, viac pôžitkov – Motory BMW TwinPower Turbo ponúkajú najvyššiu možnú dynamiku pri najvyššej možnej efektívnosti, vďaka najmodernejším systémom vstrekovania, variabilného riadenia výkonu a sofistikovaného prepínania turbodúchadlom. Benzínové aj naftové motory BMW EfficientDynamics, s každým počtom valcov, dokážu poskytnúť podstatne agilnejší priebeh výkonu s excelentnými reakciami už od nízkych otáčok, pričom majú zároveň mimoriadne úspornú spotrebu a nízke emisie.

**VIAC RADOSTI Z JAZDY, NIŽŠIE EMISIE.**

BMW EfficientDynamics je balík technológií, ktorý obsahuje nielen motor a pohon, ale zahŕňa celú koncepciu vozidla, vrátane inteligentného manažmentu energie. Množstvo inovatívnych technológií v štandardnej výbave každého jedného BMW prispieva k neustálemu zvyšovaniu efektivity. Pomocou opatrení na zvýšenie efektivity motorov, elektrifikáciou, metódami odľahčenia konštrukcie a optimalizácie aerodynamiky dosiahlo BMW výrazné zníženie emisií CO<sub>2</sub> svojej flotily vozidiel.

**VYŠŠIA DYNAMIKA, NIŽŠIA HMOTNOSŤ.**

Nižšia hmotnosť vďaka inteligentnej odľahčenej konštrukcii. Špeciálna pozornosť, venovaná aj najdrobnejším detailom – inteligentná odľahčená konštrukcia znamená použitie tých správnych materiálov pre každý jeden komponent vozidla. Vďaka extrémne ľahkým high-tech materiálom, ako je napríklad hliník alebo karbón, sleduje BMW EfficientLightweight cieľ minimalizácie hmotnosti vozidla. Výsledkom je vyššia jazdná dynamika, vyššia jazdná stabilita a viac bezpečnosti aj komfortu.



**FUNKCIA INTELLIGENT AUTO START STOP**

Funkcia Intelligent Start Stop zvyšuje komfort jazdy vďaka koordinácii s navigáciou, kamerou a radarovým senzorom. Motor vypne iba vtedy, ak existuje pravdepodobnosť dostatočne dlhého státia vozidla s predpokladom vyššej úspory paliva, než sa spotrebuje na reštart motora.

**AERODYNAMIKA**

Pomocou cieľených aerodynamických opatrení dokáže BMW optimalizovať koeficient odporu vzduchu, ako aj efektívnosť a interiérovú akustiku. Výsledkom je aj zníženie spotreby paliva. K detailným aerodynamickým opatreniam na zníženie odporu vzduchu patria aj obličky Active Air Stream, výduchy Air Breather, vzduchové záclony na predných kolesách a aerodynamicky optimalizované kolesá.

**OVLÁDAČ JAZDNÉHO ZÁŽITKU VRÁTANE REŽIMU ADAPTIVE**

Ovládač jazdného zážitku ponúka vodičovi možnosť voľby medzi štandardným jazdným režimom COMFORT, na efektívnosť orientovaným režimom ECO PRO a dynamicky zameraným režimom SPORT. Nový interaktívny režim ADAPTIVE plynulo prispôsobuje Dynamické riadenie tlmičov, prevodovku Steptronic aj riadenie aktuálnej jazdnej situácii.

**NOVÉ BMW RADU 6 GRAN TURISMO.**

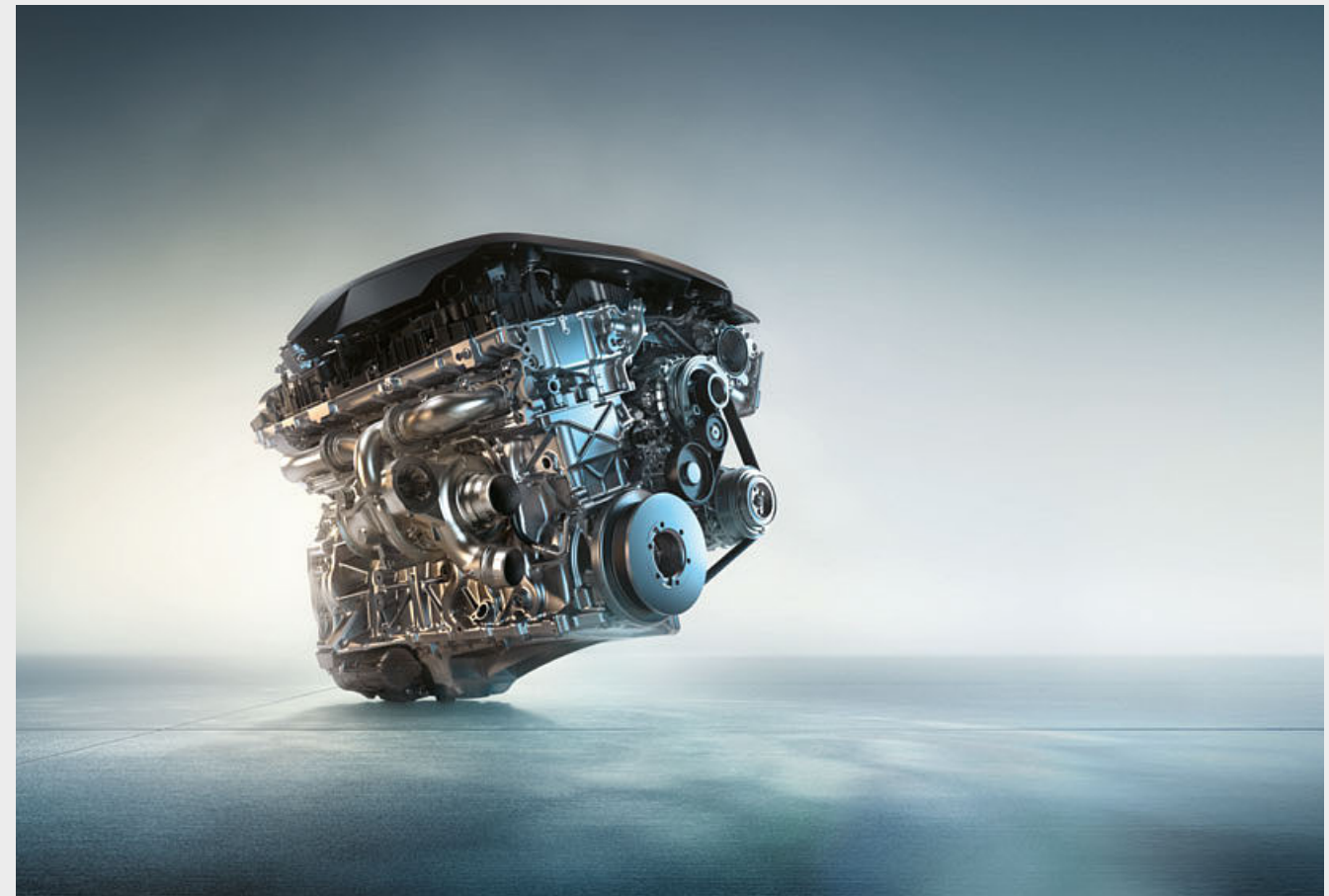

**BMW 630i**

- Benzínový 4-valcový motor BMW TwinPower Turbo s výkonom 190 kW (258 k) a krútiacim momentom 400 Nm
- Zrýchlenie 0–100 km/h: 6,3 s
- Max. rýchlosť: 250 km/h<sup>1</sup>
- Kombinovaná spotreba paliva: 7,9–8,8 l/100 km
- Kombinované emisie CO<sub>2</sub>: 178–200 g/km

**BMW 640i / 640i xDrive**

- Benzínový 6-valcový motor BMW TwinPower Turbo s výkonom 250 kW (340 k) a krútiacim momentom 450 Nm
- Zrýchlenie 0–100 km/h: 5,4 s (xDrive: 5,2 s)
- Max. rýchlosť: 250 km/h<sup>1</sup>
- Kombinovaná spotreba paliva: 8,5–9,2 l/100 km (xDrive: 8,8–9,8 l/100 km)
- Kombinované emisie CO<sub>2</sub>: 193–211 g/km (xDrive: 200–222 g/km)

**BMW 620d / 620d xDrive**

- Naftový 4-valcový motor BMW TwinPower Turbo s výkonom 140 kW (190 k) a krútiacim momentom 400 Nm
- Zrýchlenie 0–100 km/h: 7,9 s (xDrive: 8,0 s)
- Max. rýchlosť: 220 km/h (xDrive: 218 km/h)
- Kombinovaná spotreba paliva: 5,9–6,7 l/100 km (xDrive: 6,1–7,0 l/100 km)
- Kombinované emisie CO<sub>2</sub>: 155–175 g/km (xDrive: 160–185 g/km)

**BMW 630d / 630d xDrive**

- Naftový 6-valcový motor BMW TwinPower Turbo s výkonom 195 kW (265 k) a krútiacim momentom 620 Nm
- Zrýchlenie 0–100 km/h: 6,1 s (xDrive: 6,0 s)
- Max. rýchlosť: 250 km/h<sup>1</sup>
- Kombinovaná spotreba paliva: 6,4–7,1 l/100 km (xDrive: 6,7–7,6 l/100 km)
- Kombinované emisie CO<sub>2</sub>: 166–185 g/km (xDrive: 176–200 g/km)

**BMW 640d xDrive**

- Naftový 6-valcový motor BMW TwinPower Turbo s výkonom 235 kW (320 k) a krútiacim momentom 680 Nm
- Zrýchlenie 0–100 km/h: 5,3 s
- Max. rýchlosť: 250 km/h<sup>1</sup>
- Kombinovaná spotreba paliva: 7,0–7,9 l/100 km
- Kombinované emisie CO<sub>2</sub>: 183–207 g/km

<sup>1</sup> Elektronicky limitovaná. Hodnoty spotreby paliva, emisií CO<sub>2</sub>, spotreby elektrickej energie a zobrazené rozsahy sú stanovené podľa európskeho nariadenia (EC) 715/2007 v znení uplatniteľnom v čase typového schválenia. Namerané hodnoty sú na základe cyklu WLTP podľa smernice (EC) 1151/2017 a môžu sa líšiť v závislosti od zvolenej výbavy. Uvedený rozsah hodnôt zohľadňuje rôzne konfigurácie zvoleného modelu a nie je súčasťou akejkoľvek ponuky, je určený výlučne na porovnanie.

Informácie o spotrebe paliva a emisiách CO<sub>2</sub> nájdete na stranách 42 | 43 alebo u vášho BMW partnera.

### INOVATÍVNE BMW ASISTENČNÉ SYSTÉMY.

Vychutnajte si najvyšší komfort a maximálnu bezpečnosť s BMW Personal CoPilot. Či už je to jazda alebo parkovanie, pre všetky prípady obsahuje BMW Personal CoPilot asistenčné systémy, ktoré vás spoľahlivo podporia vtedy, keď to potrebujete. Najmodernejšie technológie, napríklad radarové, ultrazvukové a kamerové senzory, spoľahlivo sledujú okolie vozidla a tvoria základ inteligentných asistenčných systémov vodiča. Či už ich aktivujete v prípade potreby vy, alebo sú tichými núdzovými strážcami v pozadí, asistenčné systémy BMW Personal CoPilot zvýšia komfort a bezpečnosť každej vašej jazdy v BMW.

### BLIŽŠIE K AUTONÓMNEJ JAZDE NEŽ KEDYKOLVEK PREDTÝM.

Autonómna jazda nie je utópiou, je budúcnosťou: Testovacie vozidlá BMW Personal CoPilot po celom svete už jazdia plne nezávisle bez zásahu vodiča a tým nielen dávajú jasne najavo, ako sa zmení mobilita v blízkej budúcnosti, ale tiež ponúkajú ochutnávku novej úrovne radosti z jazdy. Už dnes ponúka asistent BMW Personal CoPilot množstvo inteligentných, semi-autonómnych asistentov, ktorí aktívne podporujú vodiča a znižujú jeho zafatovanie takmer v každej jazdnej situácii.

### JEDNODUCHÉ PARKOVANIE.

Inteligentné parkovacie asistenčné systémy zo súboru BMW Personal CoPilot sa postarajú o to, že sa budete tešiť nielen na jazdu, ale dokonca aj na parkovanie s vaším BMW. Napríklad Parkovací asistent zobrazuje vhodné parkovacie miesta pri prejazde okolo nich a v závislosti od modelu BMW buď čiastočne, alebo plne prevezme následný proces parkovania. Aj tu sa však automatizácia bude vyvíjať, takže v budúcnosti si vozidlo dokáže nájsť parkovacie miesto dokonca samo bez vodiča a plne autonómne zaparkovať.

### DIALKOVO OVLÁDANÉ PARKOVANIE

Funkcia Dialkovo ovládané parkovanie<sup>1,\*</sup> umožňuje vodičovi pohodlne vystúpiť z vozidla a následne ho pomocou dialkového ovládania prednou časťou zaparkovať do tesnej garáže alebo na úzke miesto a následne s ním aj vycúvať von. Dialkovým ovládačom na aktivovanie parkovania z priestoru mimo vozidla je kľúč BMW Display Key.

### DRIVING ASSISTANT PLUS

Driving Assistant Plus<sup>1,2,\*</sup> ponúka jazdu s vyšším komfortom a bezpečnosťou v monotónnych a náročných situáciách. Týka sa to napríklad hustej premávky s pomaly sa pohybujúcou kolónou alebo dlhých jazd cez mesto, na vidieku aj na diaľnici, zároveň však aj navigovania na komplikovaných križovatkách a riskantnej zmeny jazdných pruhov.

### AKTÍVNY SYSTÉM UDRŽIAVANIA RÝCHLOSTI S FUNKCIOU STOP & GO

Aktívny systém udržiavania rýchlosti s funkciou Stop & Go<sup>1</sup>, vrátane funkcie Speed Limit Info s indikáciou zákazu predbiehania a Kolízneho varovania s funkciou brzdenia, reaguje na vozidlá pred vami, vrátane stojacich, samočinne udržiava predvolený odstup a automaticky reguluje rýchlosť až do prípadného zastavenia, vrátane automatického rozjazdu späť na želané tempo, len čo to umožní premávka.

## NOVÉ BMW RADU 6 GRAN TURISMO.

### VIAC NEŽ 20 SLUŽIEB V OBCHODE BMW CONNECTED DRIVE STORE.

ConnectedDrive vám otvára bránu do digitálneho sveta BMW. Môžete využiť aplikácie so správami, počasím, online vyhľadávanie a takto mať aj počas jazdy vždy aktuálne informácie. Prostredníctvom obchodu ConnectedDrive Store alebo priamo vo vašom BMW si môžete objednať ďalšie digitálne služby, ako napríklad Connected Music alebo Concierge Service – kedykoľvek, kdekoľvek, ľahko a flexibilne.

### UŽ VYŠE 20 ROKOV KONEKTIVITY.

Koncentrácia na budúcnosť – od samého začiatku. Už v 90. rokoch minulého storočia tvorilo BMW pokrok v oblasti prepojenej mobility. Ďalší míľnik digitálnej budúcnosti prišiel v roku 2004: vozidlá so vstavanými SIM kartami. Nasledovali prvé online služby, Google služby a inovatívne zobrazovacie prvky, ako napríklad BMW Head-Up displej. V priebehu tohto procesu boli vždy stredobodom pozornosti záujmy zákazníka. BMW ako prvý výrobca prémiových automobilov umožnil na vybraných trhoch flexibilné objednanie a platenie služieb cez obchod BMW ConnectedDrive Store, z vozidla aj z domáceho počítača. S uvedením BMW Connected, technológie Open Mobility Cloud a BMW Intelligent Personal Assistant, absolvuje BMW ďalší rozhodný krok do budúcnosti mobility.

### NONSTOP KONTAKT VĎAKA BMW CONNECTED.

Aké by to bolo, keby ste už nikdy nemeškali? Čo keby vaše BMW už vopred vedelo preferovaný cieľ cesty? Ako by sa vám páčila spoľahlivá navigácia, funkčná vo vozidle, ale aj mimo neho? BMW Connected vám poskytne tie správne informácie, v správnom čase a na správnom mieste. BMW Connected je asistent osobnej mobility, ktorý sprostredkuje každodennú mobilitu a pomáha vám dosiahnuť ciele ciest včas a bez stresu. Prostredníctvom aplikácie BMW Connected sú kedykoľvek k dispozícii informácie relevantné pre mobilitu, napríklad odporúčania optimálnych časov odjazdu, cez smartfón alebo hodinky smartwatch, s možnosťou prenesenia priamo do vozidla.



### PRÍPRAVA PRE APPLE CAR PLAY

Príprava pre Apple CarPlay<sup>®1,3,\*</sup> podporuje komfortné bezdrôtové využitie vybraných funkcií zariadenia iPhone<sup>®</sup> vo vozidle. To umožňuje zobrazovať a ovládať pomocou užívateľského rozhrania a hlasového ovládania vozidla obsah smartfónu vrátane hudby, textových správ, správ iMessages, telefonovania, Siri aj vybraných externých aplikácií.

## NOVÉ BMW RADU 6 GRAN TURISMO.

<sup>1</sup> K dispozícii ako doplnková výbava.

<sup>2</sup> Funkčnosť môže byť obmedzená v tme, hmle alebo pri výraznom oslnení.

<sup>3</sup> Kompatibilita a podporované funkcie Apple CarPlay<sup>®</sup> závisia od modelového roka a softvéru nainštalovaného na zariadení iPhone<sup>®</sup>. Pri každom použití Prípravy pre Apple CarPlay<sup>®</sup> sa na užívateľov iPhone odosielaajú vybrané údaje o vozidle. Za ďalšie spracovanie údajov je zodpovedný výrobca mobilného telefónu.

\* Dostupnosť niektorých prvkov výbavy a funkcií závisí od variantov motora alebo ďalších doplnkov. Dostupnosť na danom trhu a dostupnosť produkcie sa môže líšiť. Podrobné informácie o podmienkach, štandardnom a voľiteľnom vybavení, nájdete na [www.bmw.sk](http://www.bmw.sk) alebo u vášho BMW partnera.

■ Štandardná výbava □ Doplnková výbava



**Inteligentný systém pohonu všetkých kolies BMW xDrive** plynulo a variabilne rozdeľuje hnaciu silu motora medzi prednú a zadnú nápravu, pre maximálnu trakciu, jazdnú dynamiku a bezpečnosť v každej situácii. Elektronicky riadené prerozdelenie pohonu dokáže už v zárodku eliminovať nedotáčavosť alebo pretáčavosť a zlepšiť tak agilitu aj stabilitu.

**Integrálne aktívne riadenie<sup>1</sup>** kombinuje podporu, založenú na variabilnom pomere riadenia prednej nápravy, s natáčaním kolies zadnej nápravy. Pri nižších rýchlostiach sa zadné kolesá natáčajú opačne než predné, čo výrazne zvyšuje agilitu a manévrovaciu schopnosť. Od rýchlosti cca. 60km/h sa zadné kolesá natáčajú v rovnakom smere ako predné, čím sa zvyšuje stabilita aj komfort jazdy.

**Adaptívny podvozok so vzduchovým odpružením oboch náprav<sup>1</sup>** garantuje jazdu s vysokým komfortom aj dynamikou. Na rozdiel od ocelového odpruženia sa pri vzduchovom využívaní gumové vaky, ktoré udržiavajú stálu svetlú výšku vozidla, dokonca aj keď vezie ťažký náklad – vďaka neustálemu priebežnému prispôsobovaniu tlaku vzduchu vo vakoch.

**Aktívny systém na riadenie podvozka Executive Drive<sup>1,\*</sup>** sa postará o výnimočný komfort a zároveň vynikajúcu dynamiku jazdy. Základom systému sú aktívne stabilizátory na elektromechanickej báze, ktoré počas jazdy neustále prispôbujú svoj účinok s cieľom minimalizovať nakláňanie karosérie.

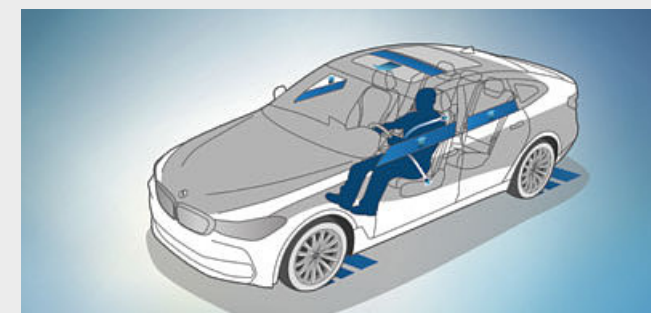

□ **Active Protection** je preventívny systém BMW ConnectedDrive na ochranu posádky. Active Protection upozorní vodiča, ak u neho zaznamená známky únavy, v kritických situáciách napne bezpečnostné pásy, narovná elektricky ovládané sedadlá do zvislej polohy a zatvorí okná, vrátane strešného. Po nehode sa automaticky aktivujú brzdy a zastavia vozidlo.

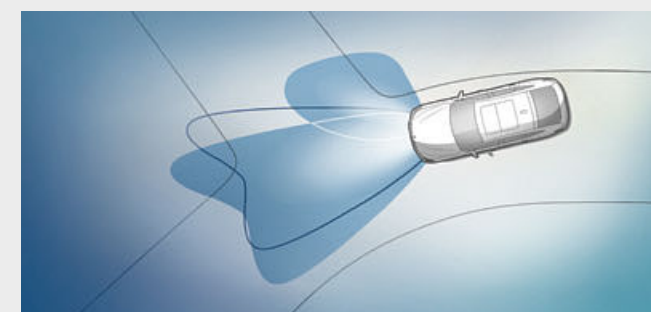

□ **Adaptívne predné svetlomety** s variabilnou distribúciou v meste a na diaľnici, ako aj so systémom BMW Selective Beam, poskytujú optimálne osvetlenie vozovky pri jazde po tme. Dokonca aj keď vozidlo stojí, sa integrované odbočovacie svetlá aktivujú pri zapnutí smerovky alebo otočení volantu a sú aktívne pri jazde rýchlosťou do 35 km/h.

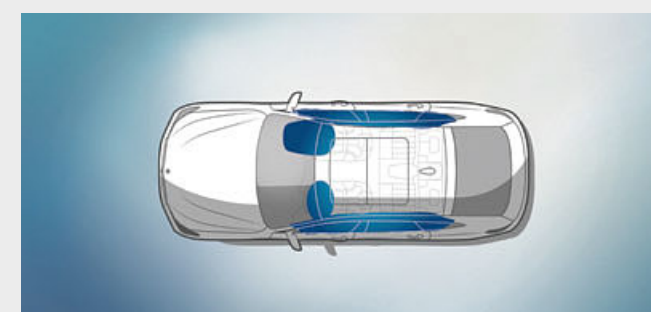

■ **Airbagy pre vodiča a spolujazdca** sú súčasťou optimálne koordinovaných bezpečnostných komponentov v BMW. Cielenu ochranu poskytujú celkovo šesť airbagov: airbagy vodiča a spolujazdca, hlavové airbagy pozdĺž celého povrchu bočných okien a bočné airbagy, integrované v operadlách predných sedadiel.

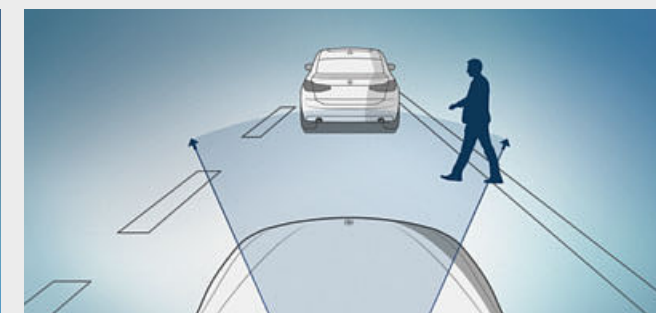

□ **Balík bezpečnostnej výbavy Driving Assistant<sup>2,\*</sup>** obsahuje kamerové systémy prednej kolíznej výstrahy s brzdným zásahom, informácie Speed Limit Info s indikátorom zákazu predbiehania, Varovný systém opustenia jazdného pruhu, ako aj radarové systémy: Zadný varovný systém pred premávkou zbokú, Varovný systém zmeny jazdného pruhu a Zadný predkolízny systém.

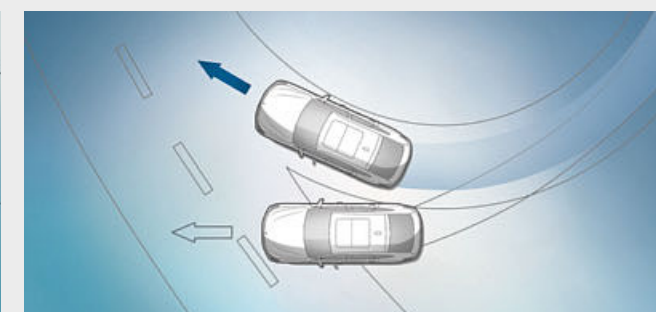

■ **Dynamická kontrola stability (DSC)** neustále vyhodnocuje pohyby vozidla a stabilizuje ho zásahmi do motora a cieľným príbrzďovaním jednotlivých kolies, pri každom odhalení nestabilnej jazdnej situácie. Do funkčného arzenálu DSC patria napríklad aj osušenie brzd za mokra, pohotovostný režim brzd alebo Asistent rozjazdu do svahu, ktorý krátko podrží vozidlo na mieste a zabráni tým jeho cúvnutiu.

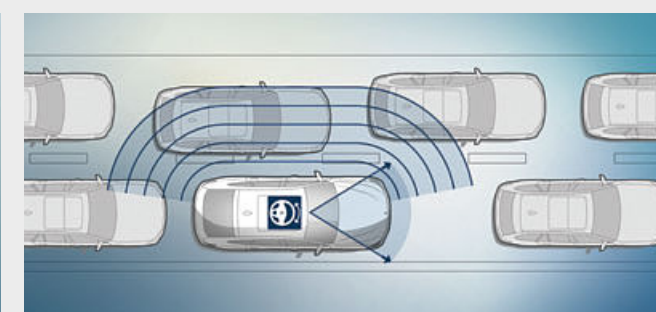

□ **Asistent udržiavania jazdného pruhu s aktívnou ochranou pred bočným nárazom<sup>3,\*</sup>** Pomáha vodičovi pri rýchlosti od 70 do 210 km/h komfortnými korektívnymi zásahmi do riadenia, s cieľom udržať vozidlo v jazdnom pruhu a vyhnúť sa bočnej kolízii.

<sup>1</sup> K dispozícii ako doplnková výbava.

<sup>2</sup> Funkčnosť môže byť obmedzená v tme, hmle alebo pri výraznom oslnení.

<sup>3</sup> Dostupnosť niektorých prvkov výbavy a funkcií závisí od variantov motora alebo ďalších

doplnkov. Dostupnosť na danom trhu a dostupnosť produkcie sa môže líšiť. Podrobné informácie o podmienkach, štandardnom a voľiteľnom vybavení, nájdete na [www.bmw.sk](http://www.bmw.sk) alebo u vášho BMW partnera.

Objavte viac pomocou aplikácie BMW Katalógy. Teraz k dispozícii pre váš smartfón aj tablet.

■ Štandardná výbava □ Doplnková výbava



■ Športový kožený volant s tromi ramenami dodá kokpitu prémiový a zároveň dynamický vzhľad. Kožou čalunený kryt airbagu má zdobený ornamentálnym prešívaním. Volant má tenší veniec a tvarované opierky na palce pre výnimočne pevné a príjemné uchopenie.



■ Predné sedadlá a zadný rad sedadiel poskytujú komfortné sedenie pre päť osôb. Všetky sedadlá sú vybavené opierkami hlavy a trojbodovými samonavraciacimi bezpečnostnými pásmi. Na zadný rad sedadiel sa pohodlne zmestia tri detské sedačky a zadní pasažieri majú k dispozícii množstvo miesta pre nohy aj chodidlá.

#### Vybraný rozsah štandardnej výbavy interiéru:

- Športový kožený volant
- Štandardné sedadlá čalunené kožou Dakota
- Čiastočne elektrické nastavovanie predných sedadiel
- Interiérové lišty Oxide Silver Dark matné s ozdobnými lištami Pearl Chrome
- BMW Live Cockpit Professional
- 2-zónová automatická klimatizácia
- Hands-free funkčnosť s USB rozhraním
- Systém udržiavania rýchlosti s funkciou brzdenia
- Osemstupňová prevodovka Steptronic
- Otvor v operadlách zadných sedadiel na presunutie dlhej batožiny a sklápateľné operadlá zadných sedadiel v pomere 40:20:40

#### Vybraný rozsah štandardnej výbavy exteriéru:

- LED predné svetlomety
- Zadné svetlá s technológiou LED
- 17-palcové disky z ľahkej zliatiny V-spoke style 618
- Aktívny zadný spojler
- Parkovacie senzory PDC vpredu aj vzadu



■ 17-palcové disky z ľahkej zliatiny V-spoke style 618, 7,5J x 17, pneumatiky 225/60 R17.



□ 20-palcové disky z ľahkej zliatiny V-spoke style 628 Bicolour, so zmiešanými runflat pneumatikami, vpredu 8,5J x 20, pneumatiky 245/40 R20, vzadu 10J x 20, pneumatiky 275/35 R20.

Objavte viac pomocou aplikácie BMW Katalógy. Teraz k dispozícii pre váš smartfón aj tablet.

■ Štandardná výbava □ Doplnková výbava



■ Drevené interiérové lišty Finition Cove s otvoreným pórom a ozdobnými lištami Pearl Chrome zvyšujú sofistikovaný charakter kabíny.



□ Komfortné sedadlá čalúnené exkluzívnou kožou Nappa Ivory White s kontrastným lemovaním zvýrazňujú elegantné línie interiéru a poskytujú ergonomicky optimálne možnosti nastavenia.

#### Luxury Line – výbava interiéru:

- Prahové lišty v hliníkovom spracovaní s označením „Luxury Line“, podsvietené
- Sedadlá čalúnené kožou Dakota s prešivaním a koženým lemovaním špecifickým pre daný model, k dispozícii sú aj ďalšie čalúnenia
- Športový kožený volant vo farbe Black, alternatívne vo farbe Dark Coffee
- Kľúč od vozidla s tlačidlami a zdobením vo vysokolesklom chróme
- Palubná doska Sensatec Black alebo Dark Coffee
- Drevené interiérové lišty Finition Ridge s ozdobnými lištami Pearl Chrome; k dispozícii sú aj ďalšie lišty
- Variabilné ambientné osvetlenie v šiestich farbách, vrátane funkcie Welcome Light Carpet
- Elektrické nastavovanie zadného operadla, vrátane na komfort orientovaného čalúnenia

#### Luxury Line – výbava exteriéru:

- BMW obličky s exkluzívnymi tvarovanými zvislými lištami a rámom vo vysokolesklom chrómovanom spracovaní
- Predný nárazník so špecifickými dizajnovými prvkami vo vysokolesklom chrómovanom spracovaní
- LED hmlové svetlomety
- 19-palcové disky z ľahkej zliatiny Multi-spoke style 644, Ferric Grey, leštené, alternatívne
- 20-palcové disky z ľahkej zliatiny W-spoke style 646, kované a vysokolesklé; k dispozícii sú aj ďalšie kolesá
- Lemovanie bočných okien vo vysokolesklom chrómovanom spracovaní, kryty pontónov dverí, B-stĺpiky, základne a držiaky vonkajších zrkadiel vo vysokolesklom čiernom spracovaní
- Zadný nárazník so špecifickými horizontálnymi dizajnovými prvkami na difúzore vo vysokolesklom chrómovanom spracovaní
- Koncovky výfuku vo vysokolesklom chrómovanom spracovaní, na oboch stranách



■ Prahové lišty v hliníkovom spracovaní s označením „Luxury Line“, podsvietené.



■ 19-palcové disky z ľahkej zliatiny Multi-spoke style 644, Ferric Grey, leštené, 8,5J x 19, pneumatiky 245/45 R19.



□ 20-palcové disky z ľahkej zliatiny W-spoke style 646, leštené, so zmiešanými runflat pneumatikami, vpredu 8,5J x 20, pneumatiky 245/40 R20, vzadu 10J x 20, pneumatiky 275/35 R20.

Objavte viac pomocou aplikácie BMW Katalógy. Teraz k dispozícii pre váš smartfón aj tablet.

■ Štandardná výbava □ Doplnková výbava



□ Interiérové lišty hliníkové leštené s ozdobnými lištami Pearl Chrome pridávajú kabíne športové korenie.



■ Športové sedadlá čalúnené kožou Dakota Black s exkluzívnym prešívaním sú interiérovou reflexiou dynamického charakteru exteriéru.

#### Sport Line – výbava interiéru:

- Prahové lišty v hliníkovom spracovaní s označením „Sport Line“, podsvietené
- Športové predné sedadlá
- Sedadlá čalúnené kožou Dakota s prešívaním a koženým lemovaním špecifickým pre daný model, alternatívne
- Exkluzívna koža 'Nappa'; k dispozícii sú aj ďalšie čalúnenia
- Kľúč od vozidla s vysokolesklým chrómovaným zdobením a tlačidlami
- Palubná doska Black, alternatívne
- Sensatec Black alebo Dark Coffee
- Interiérové lišty vo vysokolesklom čiernom spracovaní s ozdobnými lištami Pearl Chrome; k dispozícii sú aj ďalšie lišty

#### Sport Line – výbava exteriéru:

- BMW obličky s vertikálnymi lištami vo vysokolesklom čiernom spracovaní a rámom vo vysokolesklom chrómovanom spracovaní
- Predný nárazník so špecifickými dizajnovými prvkami vo vysokolesklom čiernom spracovaní
- LED hmlové svetlomety
- 19-palcové disky z ľahkej zliatiny V-spoke style 685 Orbit Grey leštené, alternatívne
- 20-palcové disky z ľahkej zliatiny V-spoke style 686 Jet Black leštené; k dispozícii sú aj ďalšie kolesá
- Lemovanie bočných okien, kryty pontónov dverí, B-stĺpiky, základne a držiaky vonkajších zrkadiel vo vysokolesklom čiernom spracovaní
- Zadný nárazník so špecifickými horizontálnymi dizajnovými prvkami na difúzore vo vysokolesklom čiernom spracovaní
- Koncovky výfuku vo vysokolesklom chrómovanom spracovaní, na oboch stranách, okrúhle alebo hranaté



■ 19-palcové disky z ľahkej zliatiny V-spoke style 685, Orbit Grey, leštené, 8,5J x 19, pneumatiky 245/45 R19.



□ 20-palcové disky z ľahkej zliatiny V-spoke style 686 Jet Black, leštené, so zmiešanými runflat pneumatikami, vpredu 8,5J x 20, pneumatiky 245/40 R20, vzadu 10J x 20, pneumatiky 275/35 R20.

# MODEL M SPORT.

Výbava 30 | 31

Objavte viac pomocou aplikácie BMW Katalógy. Teraz k dispozícii pre váš smartfón aj tablet.

■ Štandardná výbava □ Doplnková výbava



□ M kožený volant umožňuje precízne ovládanie riadenia, zatiaľ čo interiérové lišty BMW Individual Piano Finish Black s ozdobnými lištami Pearl Chrome pridávajú dávku vizuálnej dynamiky.



■ Športové sedadlá čalúnené kožou Dakota Cognac s exkluzívnym prešívaním vyzerajú dynamicky, zároveň však zvýšenými bočnicami a elektrickým nastavením poskytujú vysoký komfort.

## Model M Sport – výbava interiéru:

- M prahové lišty, osvetlené
- Športové predné sedadlá čalúnené kožou Dakota Black s exkluzívnym M dizajnom a modrým kontrastným prešívaním; k dispozícii sú aj ďalšie čalúnenia
- M kožený volant s multifunkčným ovládaním
- Strop BMW Individual Anthracite
- Prístrojový panel s M špecifickým dizajnom v režime SPORT
- Interiérové lišty Aluminium Rhombicle s ozdobnými lištami Pearl Chrome; k dispozícii sú aj ďalšie lišty
- M opierka pre nohu vodiča a M špecifické kryty pedálov
- Kľúč od vozidla s exkluzívnym M označením
- Palubná doska Sensatec Black alebo Dark Coffee

## Model M Sport – výbava exteriéru:

- M aerodynamický balík s predným nástavcom, bočnými prahovými nástavcami a zadným nástavcom s vložkou difúzora v spracovaní metalíza Dark Shadow
- BMW obličky so zvislými lištami vo vysokolesklom čiernom spracovaní a rámom vo vysokolesklom chrómovanom spracovaní
- 19-palcové M disky z ľahkej zliatiny Double-spoke style 647 M so zmiešanými pneumatikami; k dispozícii sú aj iné kolesá
- M Sport brzdy\* so strmeňmi v metalíze Dark Blue s označením M
- M označenie na predných bočných paneloch
- Vonkajšie zrkadlá vo farbe karosérie
- Koncovky výfuku vo vysokolesklom chrómovanom spracovaní, na oboch stranách
- Exkluzívna vonkajšia farba metalíza Carbon Black; k dispozícii sú aj ďalšie farby



■ 19-palcové M disky z ľahkej zliatiny Double-spoke style 647 M Bicolour, so zmiešanými runflat pneumatikami, vpredu 8,5J x 19, pneumatiky 245/45 R19, vzadu 9,5J x 19, pneumatiky 275/40 R19.



□ 20-palcové M disky z ľahkej zliatiny Double-spoke style 648 M Bicolour, so zmiešanými runflat pneumatikami, vpredu 8,5J x 20, pneumatiky 245/40 R20, vzadu 10J x 20, pneumatiky 275/35 R20.

■ Vysokovýkonné M Sport brzdy\* sú špecifické vďaka exkluzívnym tmavomodrým strmeňom s logom M a pozoruhodným brzdným výkonom.

\*Dostupnosť niektorých prvkov výbavy a funkcií závisí od variantov motora alebo ďalších doplnkov. Dostupnosť na danom trhu a dostupnosť produkcie sa môže líšiť. Podrobné

informácie o podmienkach, štandardnom a voliteľnom vybavení, nájdete na [www.bmw.sk](http://www.bmw.sk) alebo u vášho BMW partnera.



Objavte viac pomocou aplikácie BMW Katalógy. Teraz k dispozícii pre váš smartfón aj tablet.

■ Štandardná výbava □ Doplnková výbava



■ Aktívny zadný spojler sa automaticky vysunie pri prekročení rýchlosti 110 km/h s cieľom stabilizovať vozidlo a zasunie sa pri opätovnom spomalení pod 70 km/h. Dá sa aktivovať aj manuálne, pomocou tlačidla na dverách vodiča.



□ Keď je panoramatická sklenená strecha otvorená, interiér sa naplní čerstvým vzduchom. Keď je zatvorená, zalieva kabínu denným svetlom pre príjemnú atmosféru. Otvára a zatvára sa plne automaticky na povel tlačidla, ako aj diaľkovým ovládaním v kľúči a je vybavená funkciou nadvihnutia, odsunutia, slnečnou roletou a veterným deflektorom.



□ Adaptívne LED predné svetlomety obsahujú aj systém BMW Selective Beam, odbočovacie svetlá a Adaptívne predné svetlomety. Farba ich svetla je veľmi podobná dennému. Poskytujú optimálne osvetlenie vozovky, lepšiu viditeľnosť a výrazne nižšie zataženie vodiča počas jazdy v tme. Vďaka ikonickému dizajnu štyroch svetelných prstencov vozidlo jasne identifikujete ako BMW aj v noci.



□ Komfortný vstup umožní otvoriť všetky dvere vozidla, vrátane batožinového priestoru, bez manuálneho použitia kľúča. Táto doplnková výbava tiež obsahuje bezdotykové otváranie a zatváranie dverí batožinového priestoru krátkym pohybom nohou pod zadným nárazníkom.



■ Automatické ovládanie dverí batožinového priestoru umožní ich pohodlne otváranie a zatváranie stlačením komfortne umiestneného tlačidla na dverách alebo na kľúči od vozidla. Dvere batožinového priestoru je zároveň možné otvárať aj konvenčným spôsobom pomocou vonkajšej rukoväte a zatvárať tlačidlom na ich vnútornej strane.



□ LED hmlové svetlomety zlepšujú viditeľnosť na krátku vzdialenosť v hmle alebo zrážkach, pre vyššiu bezpečnosť. Farba ich osvetlenia je pozoruhodne podobná dennému svetlu. Zároveň majú nižšiu spotrebu energie a veľmi dlhú životnosť. Hmlové svetlomety prídajú prednej časti vozidla moderný high-tech vzhľad.



■ Zadné svetlá so svietiacimi prvkami v technológii LED pozostávajú zo samostatných vysokovýkonných LED jednotiek a vytvárajú nápadný tvar písmena L, typický pre BMW, čo znamená, že vozidlo je jasne rozoznateľné ako BMW aj po tme.



□ Funkcia Diaľkovo ovládané parkovanie\* umožňuje vodičovi pohodlne vystúpiť z vozidla a následne ho pomocou diaľkového ovládania prednou časťou zaparkovať do tesnej garáže alebo na úzke miesto a následne s ním aj vyčúvať von. Diaľkovým ovládačom na aktivovanie parkovania z priestoru mimo vozidla je kľúč BMW Display Key.



□ Vysokovýkonné M Sport brzdy\* sú špecifické vďaka exkluzívnym tmavomodrým strmeňom s logom M a pozoruhodným brzdovým výkonom.

\* Dostupnosť niektorých prvkov výbavy a funkcií závisí od variantov motora alebo ďalších doplnkov. Dostupnosť na danom trhu a dostupnosť produkcie sa môže líšiť. Podrobné

informácie o podmienkach, štandardnom a voliteľnom vybavení, nájdete na [www.bmw.sk](http://www.bmw.sk) alebo u vášho BMW partnera.

Objavte viac pomocou aplikácie BMW Katalógy. Teraz k dispozícii pre váš smartfón aj tablet.

■ Štandardná výbava □ Doplnková výbava



□ Bowers & Wilkins Diamond Surround Sound systém s dvoma diamantovými vysokotónovými reproduktormi disponuje výkonom 1 400W a vynikajúcou štúdiovou kvalitou zvuku pre každé sedadlo vo vozidle. 16 starostlivo rozmiestnených reproduktorov je zárukou očarujúceho zvukového zážitku. Reproduktory sú podsvietené a aj vizuálne tak zvýrazňujú vynikajúcu zvukovú kvalitu systému.

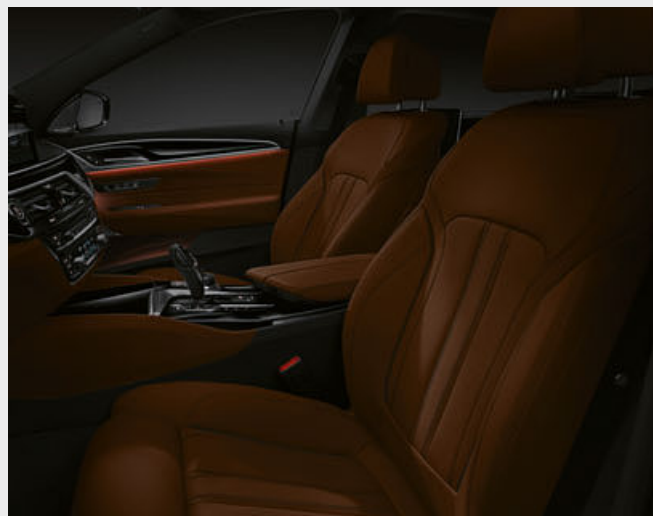

□ Ambientné osvetlenie vytvára príjemnú a útulnú svetelnú atmosféru v interiéri. Funkcia Welcome Light Carpet osvetlí oblasť pred dverami vozidla pri nastupovaní a vystupovaní. K dispozícii je šesť strnavorozličných dizajnov vo farbách White, Blue, Orange, Bronze, Lilac a Green.



□ Balík výbavy Zábava Professional\* na zadných sedadlách obsahuje dve samostatné 10,2-palcové farebné obrazovky s možnosťou zmeny sklonu a Blu-ray mechaniku. To umožňuje používať navigačný systém alebo pristupovať k on-line funkciám na cestách (pri zmluve s mobilným operátorom). Ovládanie funkcií cez dotyk na displeji, port USB a porty pre MP3 prehrávače, herne konzoly a slúchadlá (vrátane bezdrôtových slúchadiel).



■ Priechodný batožinový systém pozostáva zo zadného operadla, deleného v pomere 40:20:40 a je zárukou flexibilnej prepravy predmetov aj osôb. Napríklad umožňuje vzadu komfortné sedenie dvom osobám a zároveň aj prepravu dlhších predmetov, ako sú tašky na lyže alebo snowboardy.



□ Palubná doska čalunená materiálom Sensatec dodáva interiéru vysokú exkluzívnu atmosféru. Táto syntetická koža je aplikovaná na čiastočne poddajnú penu a vo výsledku vytvára príjemne mäkký povrch. Materiál odolný voči opotrebovaniu je zdobený atraktívnym dvojitým prešíváním.



□ Automatická klimatizácia so 4-zónovou reguláciou obsahuje funkcie automatickej klimatizácie s 2-zónovou reguláciou s rozšírenou funkčnosťou a pridáva aj dva výduchy v B-stĺpkoch. Samostatné nastavenie klimatizácie má k dispozícii aj ľavý a pravý zadný pasažier, pomocou ovládacieho prvku s displejom. Výbava obsahuje aj klimatizovanú schránku pred spolujazdcom.



□ BMW Display Key zobrazuje rozličné informácie o stave vozidla a umožní ovládanie jeho vybraných funkcií pomocou integrovaného dotykového displeja.



□ M bezpečnostné pásy\* s napínačom a obmedzovačom ťahu sa prezentujú exkluzívnym tkaným dizajnom v klasických M farbách.



□ Cúvacia kamera zlepšuje orientáciu pri cúvaní rýchlosťou do 15 km/h, napríklad pri parkovaní. Zobrazuje oblasť za vozidlom na displeji systému iDrive. Interaktívne vodiace čiary pre naznačenie vzdialenosti a priemeru otáčania vozidla pomáhajú vodičovi pri manévrovaní, spolu s farebným označením prekážok.



□ Mobilná kompatibilita vrátane bezdrôtového nabíjania<sup>1</sup> obsahuje bezdrôtový nabíjací port a dodatočné USB porty. Strešná anténa zlepšuje príjem mobilného signálu. Súčasne môžu byť cez Bluetooth pripojené dva mobilné telefóny a jeden audio prehrávač. Ďalšie súčasti výbavy: Bluetooth Office a technická príprava pre WiFi hotspot.

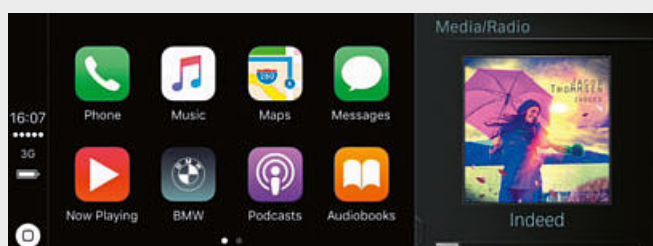

□ Prečo by ste sa mali vzdať funkcií svojho zariadenia iPhone v BMW, keď ich tam môžete využívať ako zvyčajne? Príprava pre Apple CarPlay<sup>®2,1</sup> vám poskytne diaľkový prístup k telefonovaniu, ako aj k aplikáciám iMessage, WhatsApp, TuneIn, Spotify alebo Apple Music. Zároveň môžete využiť tlačidlo hlasového ovládania na volante pre prístup k Siri, hlasovému asistentovi Apple.



□ Surround View\* zjednodušuje parkovanie zobrazením oblasti okolo vozidla pomocou funkcií Top View, Panorama View s automatickou aktiváciou, ako aj 3D View.



□ Balík výbavy Parkovacia asistent Plus zjednodušuje parkovanie a manévrovanie s vozidlom. Obsahuje systém Surround View s funkciami Top View, PDC a Parkovacia asistent s lineárnym navádzaním, ktorý dokáže vozidlo zaparkovať priečne aj pozdĺžne, plne automaticky. Systém počas jazdy nízkou rýchlosťou okolo zaparkovaných vozidiel premeriava potenciálne voľné miesta.<sup>3</sup>

<sup>1</sup> Podporuje induktívne nabíjanie mobilných zariadení kompatibilných so štandardom Qi. Pre vybrané zariadenia, ktoré nepodporujú štandard Qi, sú k dispozícii špeciálne nabíjacie puzdrá v rámci ponuky Originálneho BMW príslušenstva.

<sup>2</sup> Kompatibilita s Apple CarPlay<sup>®</sup> a rozsah funkcií zariadenia iPhone<sup>®</sup> závisia od modelového

roku zariadenia a nainštalovaného softvéru. Pri každom použití Prípravy pre Apple CarPlay<sup>®</sup> sa na užívateľov iPhone odosielaajú vybrané údaje o vozidle. Za ďalšie spracovanie údajov je zodpovedný výrobca mobilného telefónu.

<sup>3</sup> Vodič je zodpovedný za sledovanie celého procesu automatizovaného parkovania, v súlade s platnými zákonmi.

\*Dostupnosť niektorých prvkov výbavy a funkcií závisí od variantov motora alebo ďalších

doplnkov. Dostupnosť na danom trhu a dostupnosť produkcie sa môže líšiť. Podrobné informácie o podmienkach, štandardnom a voliteľnom vybavení, nájdete na [www.bmw.sk](http://www.bmw.sk) alebo u vášho BMW partnera.

# PALETA FARIEB EXTERIÉRU.

Výbava 36 | 37

Objavte viac pomocou aplikácie BMW Katalógy. Teraz k dispozícii pre váš smartfón aj tablet.

■ Štandardná výbava □ Doplnková výbava



■ Lak bez metalízy 668 Black



□ Lak bez metalízy 300 Alpine White<sup>1</sup>



□ Metalíza A96 Mineral White<sup>2</sup>

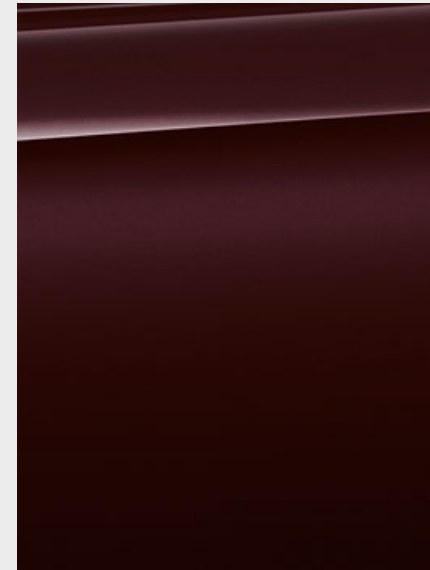

□ Metalíza C25 Royal Burgundy Red s brilantovým efektom<sup>2</sup>

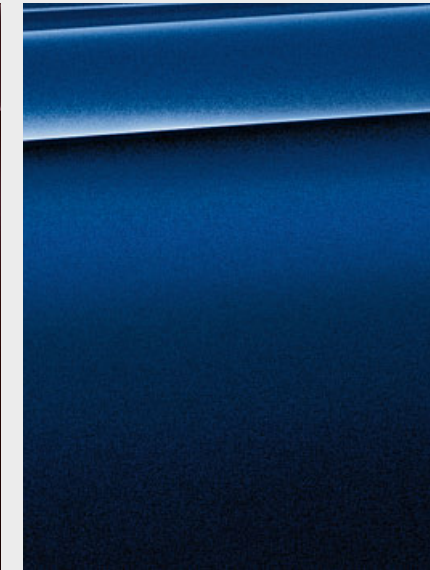

□ Metalíza C10 Mediterranean Blue

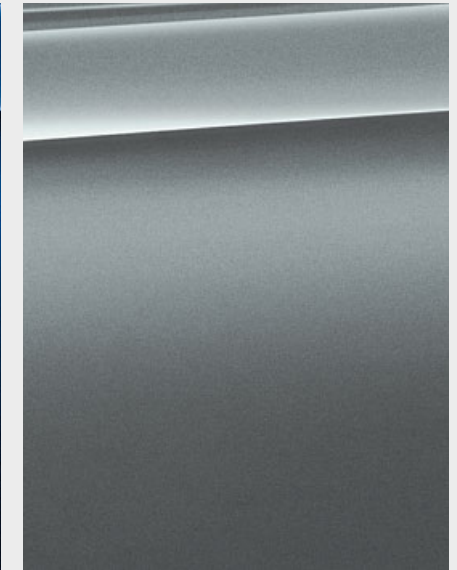

□ Metalíza C2Y Bluestone<sup>2</sup>



□ Metalíza A83 Glacier Silver

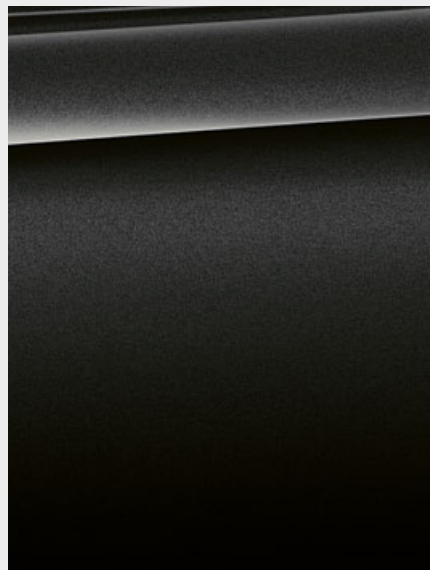

□ Metalíza A90 Sophisto Grey s brilantovým efektom<sup>2</sup>

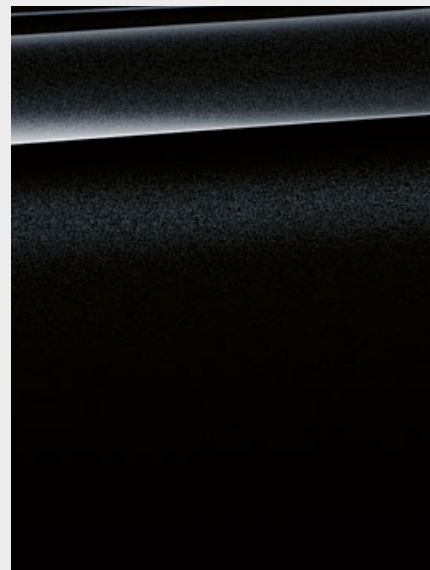

□ Metalíza 475 Black Sapphire

## MODEL M SPORT

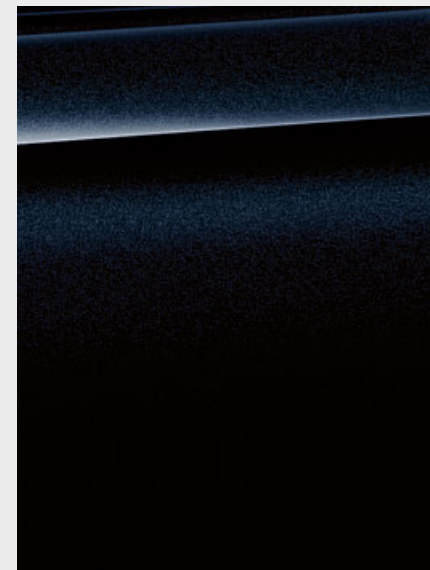

□ Metalíza 416 Carbon Black

[ BMW Konfigurator ] Využite Konfigurator na vytvorenie vášho vlastného individualizovaného BMW. K dispozícii máte kompletný výber aktuálnych farieb a výbavy. Viac informácií nájdete na stránke [www.bmw.sk/configurator](http://www.bmw.sk/configurator)

[ Vzorkovník ] Tu zobrazený vzorkovník má za úlohu sprostredkovať vám prvé dojmy z farieb a materiálov pre vaše BMW. Podľa skúseností v jednotlivých prípadoch nemusia tlačiarenské farby presne reprodukovat originálny farebný tón lakovania, čalúnenia a interiérových lišt.

Prediskutujte preto výber farieb so svojim BMW partnerom alebo vo vašej pobočke. Tam vám okrem toho môžu naživo odprezentovať originálne vzorky a pomôcť vám pri špeciálnych požiadavkách.

<sup>1</sup> Štandardná výbava pre balík M Sport.

<sup>2</sup> Doplnkovo dostupné aj pre model M Sport.

Objavte viac pomocou aplikácie BMW Katalógy. Teraz k dispozícii pre váš smartfón aj tablet.

■ Štandardná výbava □ Doplnková výbava

## KOŽA

K dispozícii s:

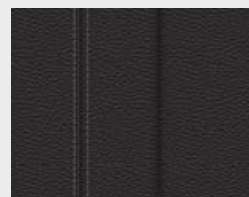

- Základný model
- Luxury Line
- Sport Line
- Balík M Sport

Koža Dakota LCSW Black, farba interiéru Black.

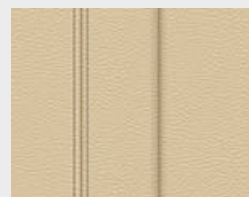

- Základný model
- Luxury Line
- Sport Line
- Balík M Sport

Koža Dakota LCCY Canberra Beige, farba interiéru Canberra Beige

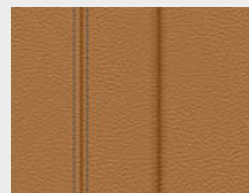

- Základný model
- Luxury Line
- Sport Line
- Balík M Sport

Koža Dakota LCRI Cognac, farba interiéru Black

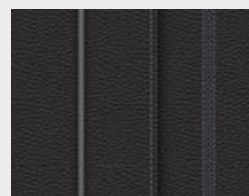

- Model Luxury Line
- Model Sport Line
- Model M Sport

Koža Dakota LCFK Black, exkluzívne prešívanie / kontrastné kožené lemovanie Black.

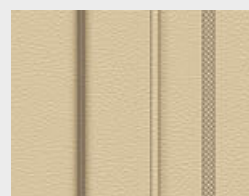

- Model Luxury Line
- Model Sport Line
- Model M Sport

Koža Dakota LCDO Canberra Beige, exkluzívne prešívanie / kontrastné kožené lemovanie, farba interiéru Canberra Beige

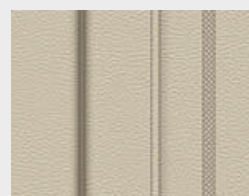

- Základný model
- Luxury Line
- Sport Line
- Balík M Sport

Koža Dakota LCFI Ivory White, exkluzívne prešívanie / kontrastné kožené lemovanie, farba interiéru Black

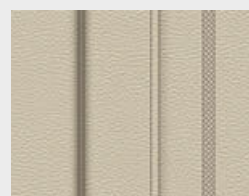

- Model Luxury Line
- Model Sport Line
- Model M Sport

Koža Dakota LCFF Ivory White, exkluzívne prešívanie / kontrastné kožené lemovanie, farba interiéru Black.

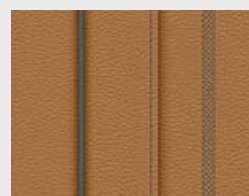

- Model Luxury Line
- Model Sport Line
- Model M Sport

Koža Dakota LCRO Cognac, exkluzívne prešívanie / kontrastné kožené lemovanie, farba interiéru Black

## KOŽA

K dispozícii s:

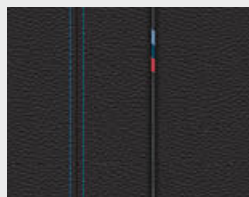

- Model M Sport

Koža Dakota LCNL Black, kontrastné prešívanie Blue, farba interiéru Black.

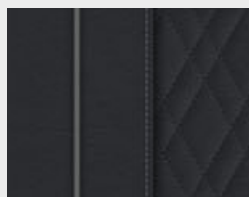

- Model Luxury Line
- Model Sport Line
- Model M Sport

Exkluzívna koža Nappa LZFK Black, exkluzívne prešívanie\*/ kontrastné kožené lemovanie, farba interiéru Black

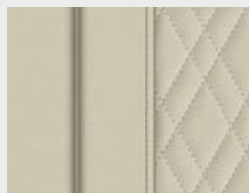

- Model Luxury Line
- Model Sport Line
- Model M Sport

Exkluzívna koža Nappa LZFI Ivory White, exkluzívne prešívanie\*/ kontrastné kožené lemovanie, farba interiéru Black.

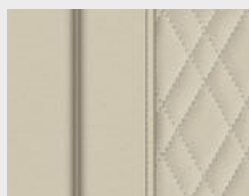

- Model Luxury Line
- Model Sport Line
- Model M Sport

Exkluzívna koža Nappa LZFF Ivory White, exkluzívne prešívanie\*/ kontrastné kožené lemovanie, farba interiéru Black.

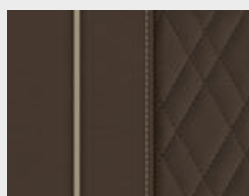

- Model Luxury Line
- Model Sport Line
- Model M Sport

Exkluzívna koža „Nappa“ LZNI Mocha, exkluzívne prešívanie\*/ kontrastné kožené lemovanie, farba interiéru Black.

## INTERIÉROVÉ LIŠTY

K dispozícii s:

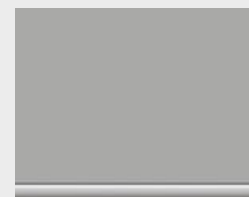

- Základný model
- Luxury Line
- Sport Line
- Balík M Sport

Interiérové lišty Oxide Silver Dark matné s ozdobnými lištami Pearl Chrome.



- Model M Sport

Interiérové lišty Aluminium Rhombicle s ozdobnými lištami Pearl Chrome.



- Základný model
- Luxury Line
- Sport Line
- Balík M Sport

Interiérové lišty Aluminium Fine Cutting s ozdobnými lištami Pearl Chrome.

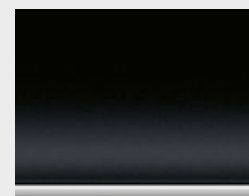

- Základný model
- Luxury Line
- Sport Line
- Balík M Sport

Interiérové lišty čierne vysokolesklé s ozdobnými lištami Pearl Chrome.



- Základný model
- Luxury Line
- Sport Line
- Balík M Sport

Drevené interiérové lišty Finition Cove s otvoreným pórom a ozdobnými lištami Pearl Chrome.



- Základný model
- Luxury Line
- Sport Line
- Balík M Sport

Drevené interiérové lišty Finition Ridge s ozdobnými lištami Pearl Chrome.

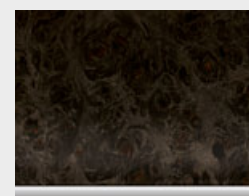

- Základný model
- Luxury Line
- Sport Line
- Balík M Sport

Drevené interiérové lišty Burled Walnut Dark s ozdobnými lištami Pearl Chrome.



- Základný model
- Luxury Line
- Sport Line
- Balík M Sport

Drevené interiérové lišty Poplar Grain Grey s ozdobnými lištami Pearl Chrome.

## INTERIÉROVÉ FARBY

K dispozícii s:

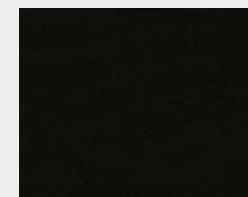

- Základný model
- Luxury Line
- Sport Line
- Balík M Sport

Black

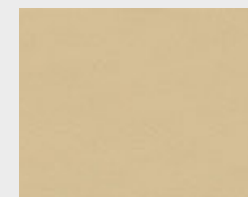

- Základný model
- Luxury Line
- Sport Line
- Balík M Sport

Canberra Beige

Vezmite, prosím, na vedomie, že aj pri bežnom používaní môžu po určitom čase vzniknúť na čalúnení neodstrániteľné nečistoty. Tie môžu byť spôsobené predovšetkým oblečením, ktoré púšťa farbu.

\*Dostupnosť niektorých prvkov výbavy a funkcií závisí od variantov motora alebo ďalších doplnkov. Dostupnosť na danom trhu a dostupnosť produkcie sa môže líšiť. Podrobné informácie o podmienkach, štandardnom a voľiteľnom vybavení, nájdete na [www.bmw.sk](http://www.bmw.sk) alebo u vášho BMW partnera.

Vezmite, prosím, na vedomie, že farba interiéru závisí od zvolenej farby čalúnenia.

# KOLESÁ A PNEUMATIKY.

Objavte viac pomocou aplikácie BMW Katalógy. Teraz k dispozícii pre váš smartfón aj tablet.



□ 20-palcové disky z ľahkej zliatiny V-spoke style 628 Bicolour, so zmiešanými runflat pneumatikami, vpredu 8,5J x 20, pneumatiky 245/40 R20, vzadu 10J x 20, pneumatiky 275/35 R20.



□ 19-palcové disky z ľahkej zliatiny V-spoke style 620, 8,5J x 19, pneumatiky 245/45 R19.



■ 17-palcové disky z ľahkej zliatiny V-spoke style 618, 7,5J x 17, pneumatiky 225/60 R17.



■ 17-palcové disky z ľahkej zliatiny Turbine style 645, Bicolour Orbit Grey, leštené, 7,5J x 17, pneumatiky 225/60 R17, BMW EfficientDynamics.



□ 18-palcové disky z ľahkej zliatiny Multi-spoke style 619, 8J x 18, pneumatiky 245/50 R18.



□ 18-palcové disky z ľahkej zliatiny V-spoke style 684 Ferric Grey, leštené, 8J x 18, pneumatiky 245/50 R18.

# ORIGINÁLNE BMW PRÍSLUŠENSTVO.

Výbava 40 | 41

■ Štandardná výbava □ Doplnková výbava ○ Príslušenstvo



○ Zadný nosič bicyklov Pro 2.0 je ľahký, ale pevný, s nosnosťou až do 60 kg. Mimoriadne jednoduché použitie, pre dva štandardné alebo elektrické bicykle, s možnosťou rozšírenia pre tretí. Funkcia odklopenia umožní kedykoľvek prístup do batožinového priestoru.



○ Rozmerovo presné a odolné BMW rohože do každého počasia s vyvýšenými okrajmi a elegantným dizajnom spoľahlivo ochránia priestor pre nohy vpredu pred vlhkosťou a znečistením. Sú čierne a obsahujú vložený znak z ušľachtilej ocele



○ Moderný strešný box vo farbe Black s bokmi vo farbe Titanium Silver má objem 520 litrov a je vhodný pre všetky systémy strešných nosičov BMW. Dá sa otvárať z oboch strán a je vybavený trojitými centrálnymi zámkami na každej strane, pre jednoduché nakladanie a ochranu pred krádežou.

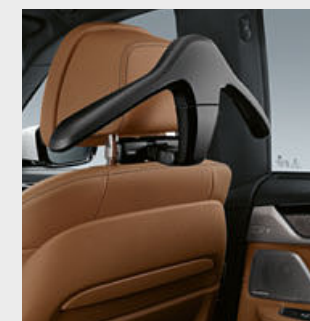

○ Vešiak na šaty sa dá pripnúť na základný nosič (dostupný samostatne) prostredníctvom pripájacieho systému a dá sa použiť aj mimo vozidla.

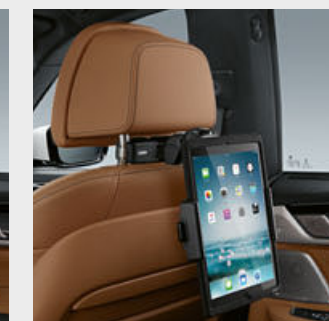

○ Bezpečná báza pre Apple iPad® 2, 3 alebo 4. Zaklikne sa k základnému držiakovi, dá sa otáčať o 360° a nakloniť do požadovaného uhla.



○ Prémiovo kvalitné 21-palcové disky z ľahkej zliatiny V-spoke style 687 sú v dizajne Bicolour Black, na viditeľnej strane leštené, hmotnostne optimalizované, s pätkami z valcovanej ocele. Kompletná sada letných kolies so zmiešanými runflat pneumatikami, vpredu 8,5J x 21, pneumatiky 245/35 R21 96Y XL RSC, vzadu 10J x 21, pneumatiky 275/30 R21 98Y XL RSC.



○ Pevná protišmyková vode odolná rohož s vyvýšenými okrajmi po celom obvode a presnými rozmermi ochráni batožinový priestor pred znečistením a vlhkosťou. Dizajn v čiernej farbe s nerezovou vložkou je dokonale zladený s interiérom.

BMW radu 6 GRAN TURISMO		630i	640i 640i xDrive	620d 620d xDrive	630d 630d xDrive	640d xDrive
<b>Hmotnosť</b>						
Pohotovostná hmotnosť EU (xDrive) <sup>1</sup>	kg	1795	1845 (1915)	1840 (1905)	1900 (1955)	(2010)
Celková hmotnosť (xDrive)	kg	2380	2460 (2515)	2440 (2500)	2510 (2580)	(2615)
Užitočná hmotnosť (xDrive)	kg	660	690 (660)	675 (670)	680 (680)	(680)
Prípustná hmotnosť prívesu, nebrzdeného (xDrive) <sup>2</sup>	kg	750	750 (750)	750 (750)	750 (750)	(750)
Prípustná hmotnosť brzdeného prívesu, max. 12% stúpanie / max. 8% stúpanie (xDrive) <sup>2</sup>	kg	2100/2100	2100/2100 (2100/2100)	2100/2100 (2100/2100)	2100/2100 (2100/2100)	(2100/2100)
Objem batožinového priestoru	l	610–1800	610–1800	610–1800	610–1800	610–1800
<b>Motor<sup>5</sup></b>						
Valce/ventily		4/4	6/4	4/4	6/4	6/4
Zdvihový objem	cm <sup>3</sup>	1998	2998	1995	2993	2993
Max. výkon / pri otáčkach	kW (kJ)/ min	190 (258)/ 5000–6500	250 (340)/ 5500–6500	140 (190)/ 4000	195 (265)/ 4000	235 (320)/ 4400
Max. krútiaci moment / pri otáčkach	Nm/1/min	400/ 1550–4400	450/ 1500–5200	400/ 1750–2500	620/ 2000–2500	680/ 1750–2250
<b>Prevodovka a pohon</b>						
Usporiadanie pohonu (xDrive)		zadné kolesá	zadné kolesá (všetky štyri kolesá)	zadné kolesá (všetky štyri kolesá)	zadné kolesá (všetky štyri kolesá)	(všetky štyri kolesá)
Štandardná prevodovka (xDrive)		8-stupňová Steptronic	8-stupňová Steptronic (8-stupňová Steptronic)	8-stupňová Steptronic (8-stupňová Steptronic)	8-stupňová Steptronic (8-stupňová Steptronic)	(8-stupňová Steptronic)
<b>Jazdné výkony</b>						
Max. rýchlosť (xDrive)	km/h	250 <sup>4</sup>	250 <sup>4</sup> (250) <sup>4</sup>	220 (218)	250 <sup>4</sup> (250) <sup>4</sup>	(250) <sup>4</sup>
Zrýchlenie 0–100 km/h (xDrive)	s	6,3	5,4 (5,2)	7,9 (8,0)	6,1 (6,0)	(5,3)
<b>Spotreba<sup>5,6</sup></b>						
Nízka rýchlosť – režim mesta (xDrive)	l/100 km	10,8–11,4	12,5–12,9 (12,9–13,6)	7,2–7,7 (7,3–8,1)	8,4–9,1 (8,9–10,0)	9,3–10,1
Stredná rýchlosť (mesto + dochádzanie) (xDrive)	l/100 km	7,9–8,8	8,4–9,5 (8,9–9,9)	5,8–6,5 (6,1–7,0)	6,7–7,3 (7,1–8,1)	7,3–8,3
Vysoká rýchlosť – mimo mesta (xDrive)	l/100 km	6,6–7,6	7,3–8,0 (7,6–8,6)	5,3–6,0 (5,5–6,3)	5,5–6,2 (5,9–6,7)	6,1–7,0
Extra vysoká rýchlosť (diaľnica) (xDrive)	l/100 km	7,8–8,9	8,0–8,8 (8,1–9,3)	6,1–7,0 (6,2–7,3)	6,1–6,9 (6,5–7,3)	6,6–7,7
Kombinovaná (xDrive)	l/100 km	7,9–8,8	8,5–9,2 (8,8–9,8)	5,9–6,7 (6,1–7,0)	6,4–7,1 (6,7–7,6)	7,0–7,9
Emisná norma (typový certifikát) (xDrive)		EU6d-temp	EU6d-temp (EU6d-temp)	EU6d-temp (EU6d-temp)	EU6d-temp (EU6d-temp)	(EU6d-temp)
Kombinované emisie CO <sub>2</sub> (xDrive)	g/km	178–200	193–211 (200–222)	155–175 (160–185)	166–185 (176–200)	183–207
Trieda efektivity (xDrive)		– <sup>3</sup>	– <sup>3</sup>	– <sup>3</sup>	– <sup>3</sup>	– <sup>3</sup>
Objem nádrže na palivo, cca.	l	68	68	66	66	66
<b>Kolesá</b>						
Rozmer pneumatik		225/60 R17 Y	225/60 R17 Y	225/60 R17 Y	225/60 R17 Y	225/60 R17 Y
Rozmer diskov kolies		7,5 J x 17	7,5 J x 17	7,5 J x 17	7,5 J x 17	7,5 J x 17
Materiál diskov kolies		lahká zliatina	lahká zliatina	lahká zliatina	lahká zliatina	lahká zliatina

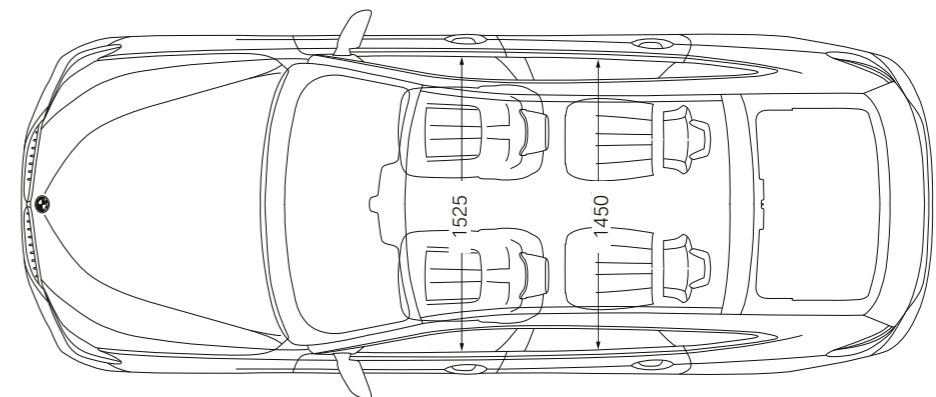
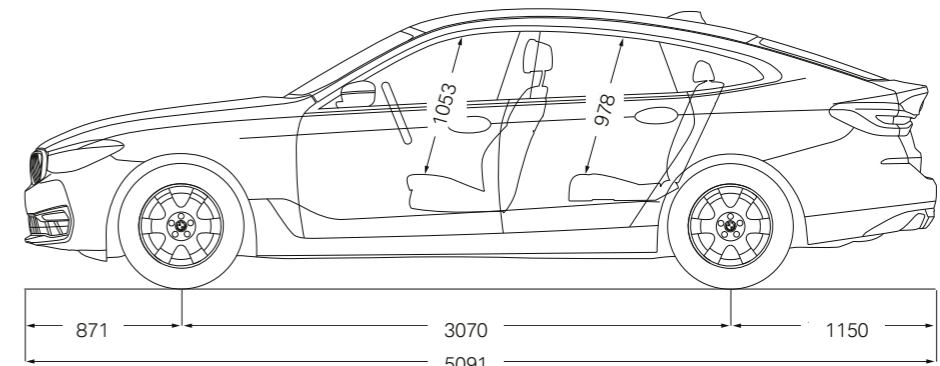
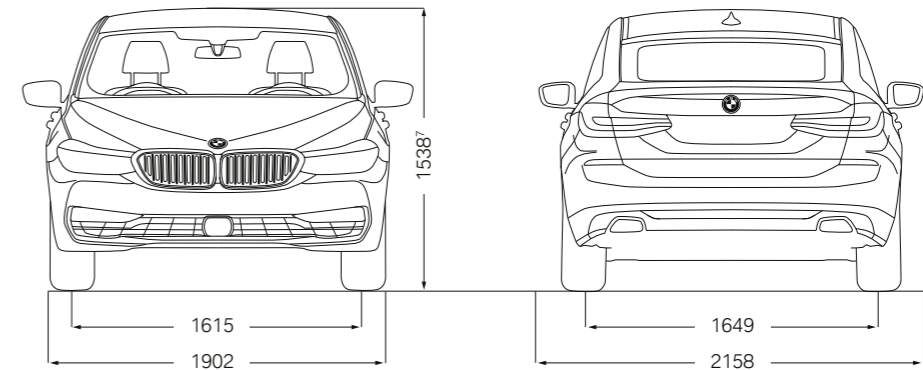

Všetky rozmery na technických výkresoch sú uvedené v milimetroch.

Uvedené hodnoty jazdných výkonov, spotreby paliva a emisii CO<sub>2</sub> platia pre vozidlá so štandardnou prevodovkou.

<sup>1</sup> Pohotovostná hmotnosť platí pre vozidlo so štandardnou výbavou a nezahŕňa žiadnu doplnkovú výbavu. Uvedená hodnota zahŕňa 90% objemu nádrže, 68 kg na vodiča a 7 kg na batožinu. Doplnková výbava môže ovplyvniť hmotnosť vozidla a v prípade, že má vplyv na jeho aerodynamiku, tak môže ovplyvniť aj maximálnu rýchlosť.

<sup>2</sup> Celková hmotnosť prívesného vozidla nesmie prekročiť maximálnu prípustnú hmotnosť prívesu, vrátane maximálneho prípustného zvislého zataženia háku ťažného zariadenia.

<sup>3</sup> Predbežné hodnoty; chýbajúce údaje neboli v čase uzávierky k dispozícii.

<sup>4</sup> Elektronicky limitovaná.

<sup>5</sup> Údaje o jazdných výkonoch, spotrebe a emisiách benzínových motorov platia pri použití paliva RON 98. Hodnoty spotreby paliva platia pre vozidlá využívajúce referenčné palivo v súlade s EU normou 2007/715. Povolené sú aj palivá s oktánovým číslom od RON 91 a s vyšším oktánovým číslom, ako aj s 10-percentným podielom etanolu (E10). BMW odporúča použitie bezolovnatého benzínu s oktánovým číslom RON 95.

<sup>6</sup> Hodnoty spotreby paliva, emisii CO<sub>2</sub>, spotreby elektrickej energie a zobrazené rozsahy sú stanovené podľa európskeho nariadenia (EC) 715/2007 v znení uplatniteľnom v čase typového schválenia. Namerané hodnoty sú na základe cyklu WLTP podľa smernice (EC) 1151/2017 a môžu sa líšiť v závislosti od zvolenej výbavy. Uvedený rozsah hodnôt zohľadňuje rôzne konfigurácie zvoleného modelu a nie je súčasťou akejkoľvek ponuky, je určený výlučne na porovnanie.

<sup>7</sup> BMW 640i xDrive a BMW 630d xDrive: 1540 mm.

**BMW 640i xDRIVE GRAN TURISMO AKO MODEL M SPORT:**

Radový benzínový 6-valec BMW TwinPower Turbo, 250 kW (340 k), 20-palcové M disky z ľahkej zliatiny Double-spoke style 648 M Bicolour so zmiešanými pneumatikami, vonkajšia farba metaliza Mineral White, komfortné sedadlá v koži Dakota Cognac s exkluzívnym prešívaním a kontrastným lemovaním, interiérové lišty BMW Individual Piano Finish Black s ozdobnými lištami Pearl Chrome, palubná doska Sensatec Black.

Modely v tomto katalógu zobrazujú vozidlá v špecifikácii (štandardná výbava, doplnková výbava, konfigurácie výbavy), v ktorej ich vyrába BMW AG pre trh v Nemecku. Zmeny oproti štandardnej výbave, doplnkovej výbave a dostupným možnostiam konfigurácií, popísaným v tomto katalógu, sa môžu vyskytnúť po 18.03.2019, po redakčnej uzávierke tohto katalógu, alebo na základe špecifických požiadaviek jednotlivých trhov. Podrobnejšie informácie vám poskytne váš miestny BMW Partner. Zmeny dizajnu, konštrukcie a výbavy sú vyhradené.

© BMW AG, Mníchov, Nemecko. Reprodukcia časti alebo celku je povolená iba s písomným súhlasom BMW AG, Mníchov.

411 006 284 98 2 2019 CB. Vytlačené v Nemecku, 2019.