



Radost z jazdy



THE X4

BMW X4.



DIGITÁLNE OBJAVOVANIE: NOVÁ APLIKÁCIA BMW KATALÓGY.



Viac informácií, viac radosti z jazdy: Nová aplikácia BMW Katalogy vám ponúka úplne nový digitálny a interaktívny BMW zážitok. Stiahnite si aplikáciu BMW Katalogy na váš smartfón alebo tablet a preskúmajte nové perspektívy vášho BMW.

INOVÁCIE A TECHNIKA.



18 Dynamika a efektivita
19 Pohon a podvozok



20 Asistenčné systémy vodiča
21 Bezpečnosť



22 Konektivita a infotainment
23 Komfort a funkčnosť

VÝBAVA.



24 Modely a línie



30 BMW Individual



32 Ďalšia výbava

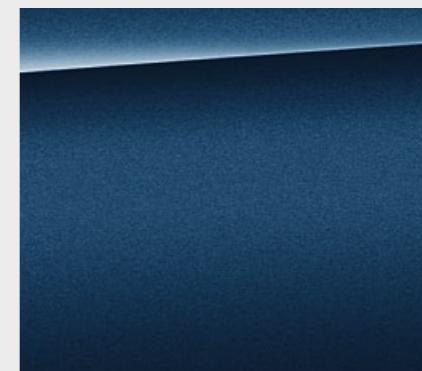

36 Exteriérový farebný svet

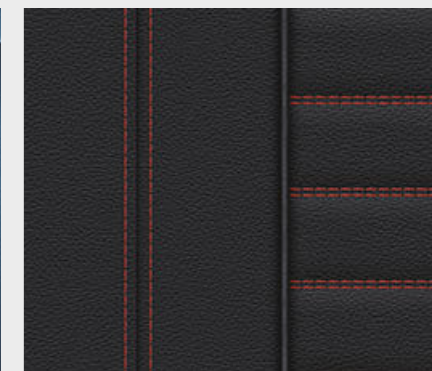

38 Interiérový farebný svet



40 Kolesá a pneumatiky



41 Originálne BMW príslušenstvo

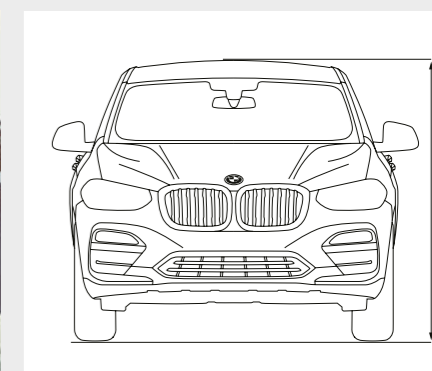

42 Technické údaje

DYNAMIKA
X DIZAJN.



PLNOU
PAROU
VPRED.





VYSOKEJ RÝCHLOSTI.
DIZAJN





ÚTOČISKO PRE
EXTROVERTOV.



KONEČNE NIEKTO,
KTO VÁM ROZUMIE.



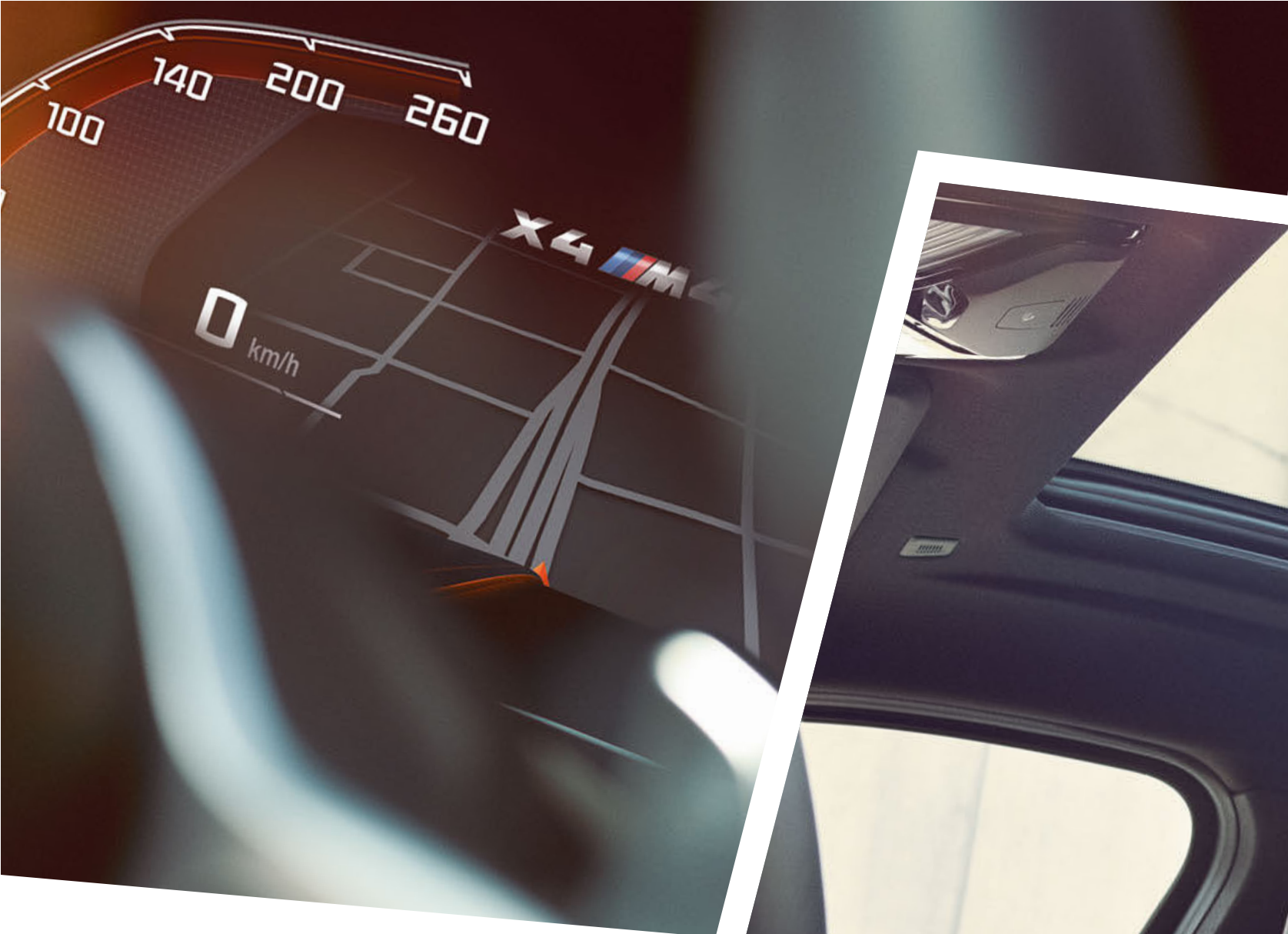

NAJKRAJŠIE
MIESTO
V MESTE.





SEM S NÍM.
BMW X4.

SEBAVEDOMÝ ŠPORTOVÝ DIZAJN EXTERIÉRU ŠPORTOVÁ SILUETA A AERODYNAMICKÉ OBLIČKY II FULL-LED PREDNÉ SVETLOMETY A ZADNÉ SVETLÁ II 21-PALCOVÉ DISKY Z ĽAHKEJ ZLIATINY¹.
BRILANTNÝ VÝKON ROZLOŽENIE HMOTNOSTI NA NÁPRAVY 50:50 PRE IDEÁLNU AGILITU II BMW xDRIVE S AKTÍVNYM M ŠPORT DIFERENCIÁLOM² II M PERFORMANCE PRE EŠTE VIAC ŠPORTOVOSTI.
INOVATÍVNE ASISTENČNÉ SYSTÉMY DRIVING ASSISTANT PLUS* II ASISTENT RIADENIA A UDRŽIAVANIA JAZDNÉHO PRUHU^{1,*} II VAROVANIE PRED PREMÁVKOU ZBOKU^{1,*} II PARKOVACÍ ASISTENT PLUS^{1,*}. **JEDNODUCHÁ KONEKTIVITA** 10,25-PALCOVÝ DISPLEJ iDRIVE S DOTYKOVÝM OVLÁDANÍM* II OVLÁDANIE GESTAMI^{1,3,*} II BMW HEAD-UP DISPLEJ^{1,3} II BMW CONNECTED DRIVE^{1,*} A CONCIERGE SERVICE^{1,*}. **NEZAMENITELNE ESTETICKÝ DIZAJN INTERIÉRU** VEĽKÁ PANORAMATICKÁ SKLENENÁ STRECHA¹ II AMBIENTNÉ OSVETLENIE INTERIÉRU AJ EXTERIÉRU VRÁTANE FUNKCIE WELCOME LIGHT CARPET¹ II UNIKÁTNE DIZAJNOVÉ MOŽNOSTI BMW INDIVIDUAL. **ZAŽITE JEHO ŠPORTOVOSŤ, OBJAVTE JEHO ESTETIKU. BMW X4.**

¹ K dispozícii ako doplnková výbava.

² K dispozícii exkluzívne a štandardne pre M40i a M40d.

³ Zobrazenie BMW Head-Up displeja nemusí byť plne viditeľné pri použití polarizačných slnečných okuliarov. Presný obsah zobrazenia závisí od zvolenej doplnkovej výbavy. Pre použitie displeja je potrebná ďalšia doplnková výbava.

*Dostupnosť niektorých prvkov výbavy a funkcií závisí od variantov motora alebo ďalších doplnkov. Dostupnosť na danom trhu a dostupnosť produkcie sa môže líšiť. Podrobné informácie o podmienkach, štandardnom a voľiteľnom vybavení, nájdete na www.bmw.sk alebo u vášho BMW partnera.

BMW EFFICIENT DYNAMICS.
NIŽŠIA SPOTREBA. VIAC RADOSTI Z JAZDY.

MENEJ PALIVA PRE VIAC SILY.

Viac sily od 3 do 12 valcov. Menej paliva, viac pôžitkov – Motory BMW TwinPower Turbo ponúkajú najvyššiu možnú dynamiku pri najvyššej možnej efektívnosti, vďaka najmodernejším systémom vstrekovania, variabilného riadenia výkonu a sofistikovaného prepínania turbodúchadlom. Benzínové aj naftové motory BMW EfficientDynamics, s každým počtom valcov, dokážu poskytnúť podstatne agilnejší priebeh výkonu s excelentnými reakciami už od nízkych otáčok, pričom majú zároveň mimoriadne úspornú spotrebu a nízke emisie.

VIAC RADOSTI Z JAZDY, NIŽŠIE EMISIE.

BMW EfficientDynamics je balík technológií, ktorý obsahuje nielen motor a pohon, ale zahŕňa celú koncepciu vozidla, vrátane inteligentného manažmentu energie. Množstvo inovatívnych technológií v štandardnej výbave každého jedného BMW prispieva k neustálemu zvyšovaniu efektivity. Pomocou opatrení na zvýšenie efektivity motorov, elektrifikáciou, metódami odľahčenia konštrukcie a optimalizácie aerodynamiky dosiahol BMW výrazné zníženie emisií CO₂ svojej flotily vozidiel.

VYŠŠIA DYNAMIKA, NIŽŠIA HMOTNOSŤ.

Nižšia hmotnosť vďaka inteligentnej odľahčenej konštrukcii. Špeciálna pozornosť, venovaná aj najdrobnejším detailom – inteligentná odľahčená konštrukcia znamená použitie tých správnych materiálov pre každý jeden komponent vozidla. Vďaka extrémne ľahkým high-tech materiálom, ako je napríklad hliník alebo karbón, sleduje BMW EfficientLightweight cieľ minimalizácie hmotnosti vozidla. Výsledkom je vyššia jazdná dynamika, vyššia jazdná stabilita a viac bezpečnosti aj komfortu.



AERODYNAMIKA

Pomocou cieľených aerodynamických opatrení dokáže BMW optimalizovať koeficient odporu vzduchu, ako aj efektívnosť a interiérovú akustiku. Výsledkom je aj zníženie spotreby paliva. K detailným aerodynamickým opatreniam na zníženie odporu vzduchu patria aj obličky Active Air Stream a Vzduchové záclony na predných kolesách.

OBLIČKY ACTIVE AIR STREAM

Obličky Active Air Stream sú príkladom vysokého stupňa vývoja aerodynamických technológií. Keď nie je potrebný prísun chladiaceho vzduchu, elektricky riadené vzduchové klapky v obličkách sa uzatvoria, čím zredujú prúdenie do priestoru motora. Tým sa optimalizuje aerodynamika, a teda aj spotreba paliva.

OVLÁDAČ JAZDNÉHO ZÁŽITKU VRÁTANE REŽIMU ADAPTIVE

Ovládač jazdného zážitku ponúka vodičovi možnosť voľby medzi štandardným jazdným režimom COMFORT, na efektívnosť orientovaným režimom ECO PRO a dynamicky zameraným režimom SPORT. Nový interaktívny režim ADAPTIVE* plynulo prispôbuje Dynamické riadenie tlmičov, prevodovku Steptronic aj riadenie aktuálnej jazdnej situácii.

V BMW X4

¹ K dispozícii ako doplnková výbava.
² K dispozícii iba pre M40i a M40d.
³ Elektronicky limitované.



NAJLEPŠIE MOTORY BMW X4.

M40i

Benzínový radový 6-valcový BMW TwinPower Turbo s výkonom 265 kW (360 k) a krútiacim momentom 500 Nm
Zrýchlenie 0–100 km/h: 4,8 s
Max. rýchlosť: 250 km/h³
Kombinovaná spotreba paliva: 9,2–10,0 l/100 km
Kombinované emisie CO₂: 209–228 g/km

xDrive20d

Naftový 4-valcový motor BMW TwinPower Turbo s výkonom 140 kW (190 k) a krútiacim momentom 400 Nm
Zrýchlenie 0–100 km/h: 8,0 s
Max. rýchlosť: 213 km/h³
Kombinovaná spotreba paliva: 6,2–7,1 l/100 km
Kombinované emisie CO₂: 161–184 g/km

DRŽÍME SLOVO: VĎAKA BMW EFFICIENT DYNAMICS SPĽŇAJÚ ŠTANDARDNE VŠETKY MOTORY BMW TWIN POWER TURBO EMISNÚ NORMU EU6.

8-stupňová prevodovka Steptronic Sport* ponúka mimoriadne dynamické radenie. V automatickom aj manuálnom režime, voliacou pákou aj pádlami na volante – vždy máte na výber nielen dynamickú, ale aj pohodovú a komfortnú jazdu. V režime SPORT a s voliacou pákou v ľavej pozícii S/M sa radenie prispôbi maximálizácii jazdných výkonov.

Inteligentný systém **pohonu všetkých kolies BMW xDrive** plynulo a variabilne rozdeľuje hnaciu silu motora medzi prednú a zadnú nápravu, pre maximálnu trakciu, jazdnú dynamiku a bezpečnosť v každej situácii. Elektronicky riadené prerozdelenie pohonu dokáže už v zárodku eliminovať nedotáčavosť alebo pretáčavosť a zlepšiť tak agilitu aj stabilitu.

Adaptívny M podvozok^{1,2} sa kedykoľvek dokáže elektronicky prispôbiť podmienkam na ceste aj vodičskému štýlu. Zároveň má vodič k dispozícii možnosť meniť charakter podvozka pomocou Ovládača jazdného zážitku, s preferenciou na komfortnú alebo športovú jazdu s výrazne agilnejším handlingom.

Adaptívny podvozok^{1,*} umožňuje prispôbovať charakteristiku tlmenia každej jazdnej situácii, pre zvýšenie komfortu aj dynamiky. Okrem štandardného režimu COMFORT, optimalizovaného pre komfortnú jazdu, ponúka aj režimy SPORT a SPORT+² pre dynamický jazdný štýl.

Performance Control zasahuje pomocou regulácie výkonu motora a cieľeného príbrzdovania kolies na vnútornom oblúku zákruty. Takýmto spôsobom dostanú viac pohonnej sily kolesá na vonkajšom oblúku zákruty. Výsledkom je nasmerovanie hybnosti vozidla do zákruty, a teda vyššia agilita aj smerová stabilita.

Dynamická kontrola stability (DSC) neustále vyhodnocuje pohyby vozidla a stabilizuje ho zásahmi do motora a cieľeným príbrzdovaním jednotlivých kolies, pri každom odhalení nestabilnej jazdnej situácie. Do funkčného arzenálu DSC patria napríklad aj osušenie brzd za mokra, pohotovostný režim brzd alebo Asistent rozjazdu do svahu, ktorý krátko podrží vozidlo na mieste a zabráni tým jeho cúvnutiu.

* Dostupnosť niektorých prvkov výbavy a funkcií závisí od variantov motora alebo ďalších doplnkov. Dostupnosť na danom trhu a dostupnosť produkcie sa môže líšiť. Podrobné informácie o podmienkach, štandardnom a voľiteľnom vybavení, nájdete na www.bmw.sk alebo u vášho BMW partnera.

Hodnoty spotreby paliva, emisií CO₂, spotreby elektrickej energie a zobrazené rozsahy sú stanovené podľa európskeho nariadenia (EC) 715/2007 v znení uplatniteľnom v čase typového schválenia. Namerané hodnoty sú na základe cyklu WLTP podľa smernice (EC) 1151/2017 a môžu sa líšiť v závislosti od zvolenej výbavy. Uvedený rozsah hodnôt zohľadňuje rôzne konfigurácie zvoleného modelu a nie je súčasťou akejkoľvek ponuky, je určený výlučne na porovnanie.

ASISTENČNÉ SYSTÉMY VODIČA.

BMW Personal CoPilot Podpora pre vaše rozhodnutia.



Driving Assistant Plus^{1,2,*} ponúka jazdu s vyšším komfortom a bezpečnosťou v monotónnych a náročných situáciách. Týka sa to napríklad hustej premávky s pomaly sa pohybujúcou kolónou alebo dlhých jazd cez mesto, na vidieku aj na diaľnici, zároveň však aj navigovania na komplikovaných križovatkách a riskantnej zmeny jazdných pruhov.

Asistent riadenia a kontroly jazdného pruhu vrátane Asistentu pre zhustenú premávku^{1,*} sa dá aktivovať na podporu vodiča pri monotónnych dopravných situáciách. V rozsahu rýchlosti do 210 km/h systém automaticky riadi vozidlo a vždy ho udržiava v strede jazdného pruhu. Podpora riadenia je k dispozícii s Aktívnym systémom udržiavania rýchlosti aj bez neho.

Pri prízjazde ku križovatke so semaforom, so značkou „daj prednosť v jazde“ alebo „stoj, daj prednosť v jazde“ **Varovný systém pred premávku zo strán^{1,*}** identifikuje vozidlá prichádzajúce z boku a upozorní vodiča akusticky aj vizuálne. Zároveň sa brzdy automaticky pripravujú do pohotovostného režimu, pre okamžitý maximálny výkon.

Asistent udržiavania jazdného pruhu s aktívnou ochranou pred bočným nárazom^{1,*} pomáha vodičovi pri rýchlosti od 70 do 210 km/h komfortnými korektívnymi zásahmi do riadenia, s cieľom udržať vozidlo v jazdnom pruhu a vyhnúť sa bočnej kolízii.

Asistent vyhýbacieho manévra^{1,*} podporí vodiča cieľným zásahom do riadenia pri jazde v rozpätí rýchlosti 40 až 160 km/h, keď je nutné vyhnúť sa prekážke. Navyše, tento systém ustráži stabilitu vozidla pri vyhýbacom manévri.

Aktívny systém udržiavania rýchlosti¹ s funkciou Stop & Go, vrátane funkcie Speed Limit Info* s indikáciou zákazu predbiehania a Kolízneho varovania s funkciou brzdenia, reaguje na vozidlá pred vami, vrátane stojacich, samočinne udržiava predvolený odstup a automaticky reguluje rýchlosť až do prípadného zastavenia, vrátane automatického rozjazdu späť na želané tempo, len čo to umožní premávka.

Balík výbavy **Parkovací asistent Plus^{1,*}** zjednodušuje parkovanie a manévrovanie s vozidlom. Obsahuje Surround View s funkciami Top View, Remote 3D View* a PDC, ako aj pomoc pri priečnom parkovaní, funkciu núdzového brzdenia Active PDC a Parkovací asistent s lineárnym navádzaním pre plne automatické pozdĺžne aj priečne parkovanie.

BEZPEČNOSŤ.

Inovácie a Technika 20 | 21

■ Štandardná výbava □ Doplnková výbava

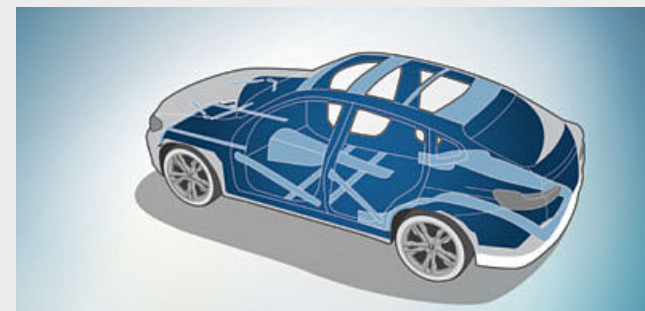

■ Funkčná **ochranná štruktúra priestoru pre posádku** pozostáva zo špeciálneho systému výstuh a uzlových spojov, so strategicky aplikovanými vysokopevnosťnými materiálmi, pre zaistenie maximálnej pasívnej bezpečnosti v prípade predného, bočného aj zadného nárazu.

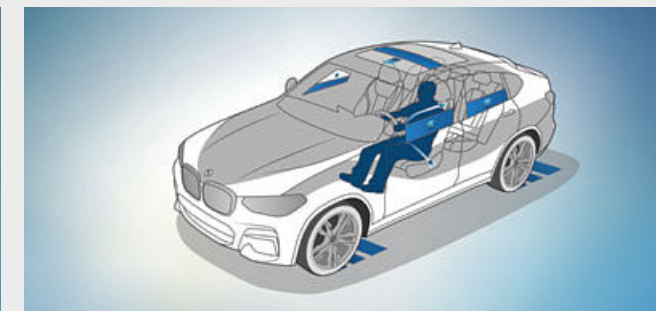

□ **Active Protection** je preventívny systém na ochranu posádky, ktorý v kritической situácii napne bezpečnostné pásy, nastaví elektrické sedadlá do zvislej polohy a zatvorí okná, vrátane strešného.

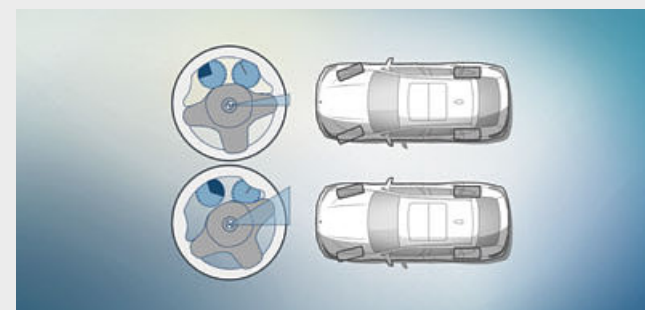

■ **Variabilné športové riadenie** vrátane systému Servotronic sa postará o priame a agilné reakcie na pokyny volantom pri optimálnej námahe potrebnej na jeho ovládanie. Prevodový pomer riadenia sa mení v závislosti od uhla natočenia volantu. Vďaka tomu sa zlepšuje handling pri dynamickej jazde a zároveň sa znižuje námaha nutná na točenie volantom pri parkovaní a manévrovaní.

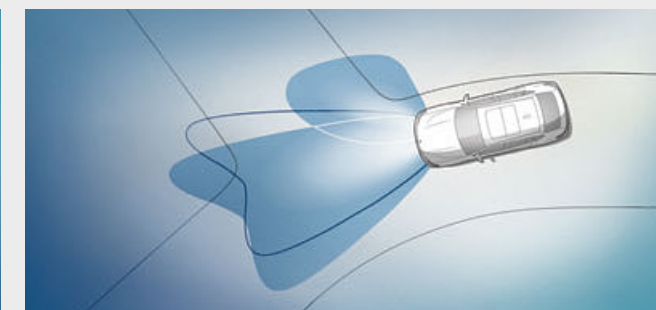

□ **Adaptívne LED predné svetlomety** s tlmenými aj diaľkovými svetlami obsahujú aj smerovky s full-LED technológiou a asistenta diaľkových svetiel proti oslneniu BMW Selective Beam. Súčasťou balíka sú aj odbočovacie svetlá, denné svetlá a Adaptívne predné svetlomety s variabilnou distribúciou pre vynikajúce osvetlenie vozovky a lepšiu viditeľnosť za tmy.

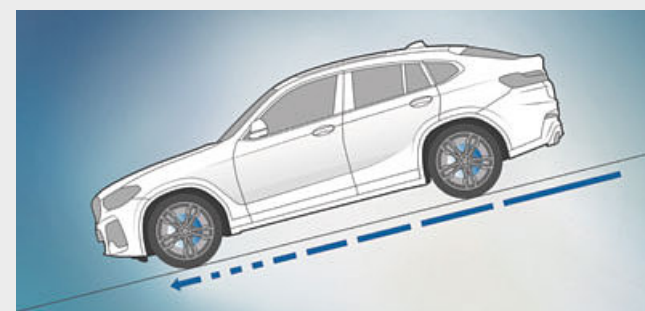

■ **Kontrola zjazdu zo svahu (HDC)** v modeloch xDrive je systém, ktorý pri aktivácii pomáha zvládať aj veľmi strmé klesania tým, že automaticky reguluje rýchlosť s pomalým tempom bez toho, aby vodič musel brzdiť.

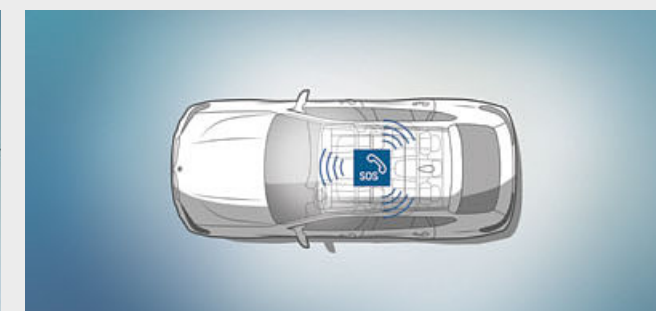

□ Ak sa stane nehoda, čas je mimoriadne dôležitý. **Legal Emergency Call** zavolá pomoc a v prípade nehody tak môže aj zachrániť životy. Nadviaže kontakt so špeciálne štruktúrovanými operátormi v telefonickom centre, ktorí poskytnú podporu vám aj vašim pasažierom vo vašom miestnom jazyku, až kým nedorazia na miesto záchranári. Títo pracovníci prvého kontaktu zároveň priamo dostanú dôležité informácie.

¹ K dispozícii ako doplnková výbava.

² Funkčnosť môže byť obmedzená v tme, hmle alebo pri výraznom oslnení.

*Dostupnosť niektorých prvkov výbavy a funkcií závisí od variantov motora alebo ďalších doplnkov. Dostupnosť na danom trhu a dostupnosť produkcie sa môže líšiť. Podrobné informácie o podmienkach, štandardnom a voľiteľnom vybavení, nájdete na www.bmw.sk alebo u vášho BMW partnera.

BMW ConnectedDrive Spojenie s technológiou zajtrajška.

UŽ VYŠE 20 ROKOV KONEKTIVITY.

Koncentrácia na budúcnosť – od samého začiatku. Už v 90. rokoch minulého storočia tvorilo BMW pokrok v oblasti prepojenej mobility. Ďalší mílnik digitálnej budúcnosti prišiel v roku 2004: vozidlá so vstavanými SIM kartami. Nasledovali prvé online služby, Google služby a inovatívne zobrazovacie prvky, ako napríklad BMW Head-Up displej. V priebehu tohto procesu boli vždy stredobodom pozornosti záujmy zákazníka. BMW ako prvý výrobca prémiových automobilov umožnil na vybraných trhoch flexibilné objednávanie a platenie služieb cez obchod BMW ConnectedDrive Store, z vozidla aj z domáceho počítača. S uvedením BMW Connected, technológie Open Mobility Cloud a BMW Intelligent Personal Assistant, absolvuje BMW ďalší rozhodný krok do budúcnosti mobility.

VIAC NEŽ 20 SLUŽIEB V OBCHODE BMW CONNECTED DRIVE STORE.

ConnectedDrive vám otvára bránu do digitálneho sveta BMW. Môžete využiť aplikácie so správami, počasím, online vyhľadávanie a takto mať aj počas jazdy vždy aktuálne informácie. Prostredníctvom obchodu ConnectedDrive Store alebo priamo vo vašom BMW si môžete objednať ďalšie digitálne služby, ako napríklad Connected Music alebo Concierge Service – kedykoľvek, kdekoľvek, ľahko a flexibilne.

NONSTOP KONTAKT VĎAKA BMW CONNECTED.

Mám skutočne zamknuté dvere auta? Kedy mám odísť z kancelárie ak chcem stihnúť večeru vo vychytanej talianskej reštaurácii a ako tam trafiť? BMW Connected ako váš asistent osobnej mobility vám jednoducho odpovie na tieto aj ďalšie otázky. Priamo vás prepojí s vaším vozidlom, dá vám prístup k rozličným funkciám pred cestou aj počas nej, vďaka čomu bude každá jazda jednoduchšia a komfortnejšia.



BMW CONNECTED+

Vaše BMW a váš smartfón sa pomocou BMW Connected+ skombinujú do spoločnej jednotky. Využívajte personalizované funkcie aplikácie BMW Connected vo vozidle aj mimo neho. Zdieľajte informácie o vašej jazde s priateľmi, získajte navigáciu doslova až po dvere vášho cieľa a ovládajte svoju smart home domácnosť.*

CONCIERGE SERVICE

Bude zajtra v Ríme slnečno? Kedy mám odlet a kde je najlepšia reštaurácia v meste? Concierge Service^{1,*} vám pomôže pri cestovaní a podporí každú vašu požiadavku, na povel tlačidla, individuálne, osobne a rýchlo. Kdekoľvek ste, čokoľvek potrebujete.*

V BMW X4



Pri vysokých teplotách sa **Aktívna ventilácia^{1,*}** postará o príjemne chladivý povrch sedadiel, a teda komfortnejší jazdný zážitok. Sedáky aj operadlá sa chladia ventilátormi v sedadlách, z ktorých prúdi vzduch cez perforované čalúnenie. Intenzitu prúdenia vzduchu je možné regulovať v troch stupňoch.

Akustické sklo¹ na predných bočných oknách dopĺňa akustické čelné sklo a spolu výrazne znižujú hladinu hluku, prenikajúceho do kabíny. K posádke sa vďaka tomu dostáva menej aerodynamického hluku a lepšie sú utlmené aj zvuky odvalovania pneumatík, motora a stieračov. Pozitívny rozdiel ocenia predovšetkým poslucháči hudby a používatelia hands-free zariadenia.

Keď je **panoramatická sklenená strecha¹** otvorená, interiér sa naplní čerstvým vzduchom. Keď je zatvorená, zalieva kabínu denným svetlom pre príjemnú atmosféru. Otvára a zatvára sa plne automaticky na povel tlačidla, ako aj kľúčom od vozidla a je vybavená funkciou nadvihnutia, odsunutia, slnečnou roletou a veterným deflektorom.

Komfortný vstup¹ umožní otvoriť všetky dvere vozidla, vrátane batožinového priestoru, bez manuálneho použitia kľúča. Táto doplnková výbava tiež obsahuje bezdotykové otváranie a zatváranie dverí batožinového priestoru krátkym pohybom nohou pod zadným nárazníkom.

Keď je vonku tma, **Ambientné osvetlenie¹**, vrátane kontúrového osvetlenia v predných aj zadných dverách, vytvára príjemnú, útulnú a pohodovú atmosféru v interiéri. **Funkcia Welcome Light Carpet^{1,*}** osvetlí oblasť pred dverami vozidla pri nastupovaní a vystupovaní. K dispozícii je šesť stmavovateľných dizajnov vo farbách White, Blue, Orange, Bronze, Lilac a Green.

Obsahom **balíka so zväčšeným počtom odkladacích priestorov¹** sú okrem iného zatváratelná odkladacia schránka vpredu, sieť na zadnej strane predných operadiel, 12 V zásuvka v stredovej konzole vzadu a USB adaptér. Batožinový priestor obsahuje háky na bočných stenách, upevňovací popruh, kotviace kolajnice na podlahe s nastaviteľnými upevňovacími bodmi, odomykanie zadného operadla na diaľku a funkciu „cargo“ pre zväčšenie objemu batožinového priestoru.

¹ K dispozícii ako doplnková výbava.

*Dostupnosť niektorých prvkov výbavy a funkcií závisí od variantov motora alebo ďalších doplnkov. Dostupnosť na danom trhu a dostupnosť produkcie sa môže líšiť. Podrobné informácie o podmienkach, štandardnom a voľiteľnom vybavení, nájdete na www.bmw.sk alebo u vášho BMW partnera.

ZÁKLADNÁ VÝBAVA.

Objavte viac pomocou aplikácie BMW Katalógy. Teraz k dispozícii pre váš smartfón aj tablet.

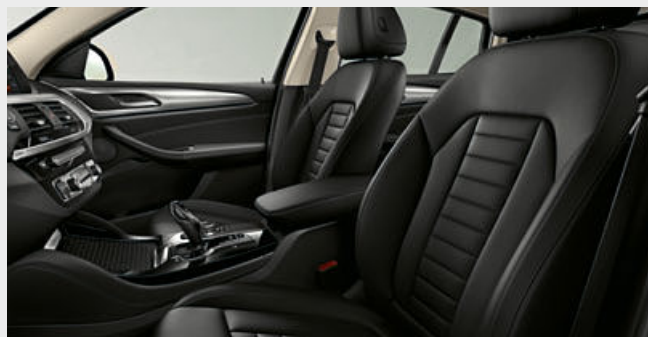

■ Nízky dizajn palubnej dosky a zvýšená pozícia sedenia poskytujú optimálny výhľad a prehľad o dianí za každých okolností. Interiérové lišty Oxide Silver Dark matné s ozdobnými lištami Pearl Chrome sú vizuálne výrazným prvkom.

□ Dokonale ergonomicky vytvorená predná časť kabíny jednoznačne potvrdzuje orientáciu na vodiča, typickú pre BMW. Štandardné sedadlá majú viacero možností manuálneho nastavovania, so zaručením správnej pozície sedenia a optimálnej bočnej opory. Štandardne sú čalúnené látkou Hevelius Anthracite, v kombinácii s čiernou farbou interiéru a k dispozícii je množstvo doplnkových čalúnení z vysoko kvalitnej kože 'Vernasca' alebo BMW Individual rozšírené kožené čalúnenie 'Merino'.

Vybraný rozsah štandardnej výbavy:

- 18-palcové disky z ľahkej zliatiny V-spoke style 618
- LED predné svetlomety
- Športový kožený volant
- 1-zónová automatická klimatizácia
- BMW Live Cockpit s 8,8-palcovou dotykovou obrazovkou
- Ovládač jazdného zážitku
- M Šport podvozok
- Variabilné športové riadenie
- Performance Control
- Systém udržiavania rýchlosti s funkciou brzdenia
- Parkovacie senzory (PDC) vzadu



□ 18-palcové disky z ľahkej zliatiny Double-spoke style 688 Reflex Silver, 7J x 18, pneumatiky 225/60 R18.



□ 19-palcové disky z ľahkej zliatiny V-spoke style 691 Reflex Silver, 7,5J x 19, pneumatiky 245/50 R19.

MODEL xLINE.

Výbava 24 | 25

■ Štandardná výbava □ Doplnková výbava

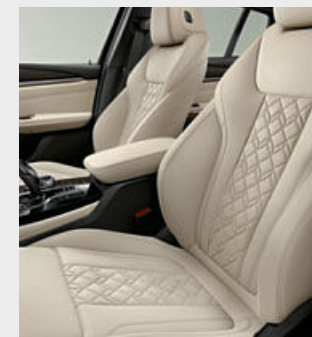

□ Kombinácia športového koženého volantu s doplnkovými drevenými interiérovými lištami 'Fineline' Cove a ozdobnými lištami Pearl Chrome vytvára športový aj elegantný efekt.

□ Športové sedadlá s výraznými bočnicami a BMW Individual rozšíreným koženým čalúnením 'Merino' Ivory White udeľujú interiéru vysoko elegantný zjav.



■ 19-palcové disky z ľahkej zliatiny Y-spoke style 694, Ferric Grey, 7,5J x 19, pneumatiky 245/50 R19.

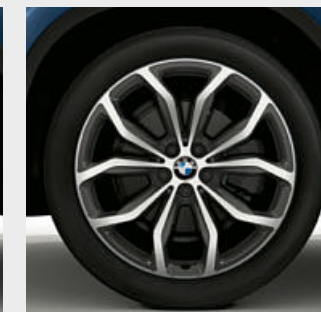

□ 20-palcové disky z ľahkej zliatiny Double-spoke style 695 Orbit Grey leštené, so zmiešanými pneumatikami, vpredu 8J x 20, pneumatiky 245/45 R20, vzadu 9,5J x 20, pneumatiky 275/40 R20.

Model xLine - výbava exteriéru:

- BMW obličky so siedmimi exkluzívne tvarovanými vertikálnymi lištami s prednými hranami v matnom hliníkovom spracovaní, rám v chrómovanom spracovaní
- 19-palcové disky z ľahkej zliatiny Y-spoke style 694 Ferric Grey; k dispozícii sú aj ďalšie kolesá
- Výduchy Air Breather v spracovaní Pearl Chrome
- Lemovanie okien a kryty pontónov dverí v matne leštenom hliníkovom spracovaní, držiaky zrkadiel, B-stĺpiky a C-stĺpiky vo vysokolesklom čiernom spracovaní
- Bočné prahové nástavce v matnom hliníkovom spracovaní
- Dizajnová ochrana podvozka vpredu aj vzadu v matnom hliníkovom spracovaní

Model xLine - výbava interiéru:

- Prahové lišty v hliníkovom spracovaní s nápisom „BMW xLine“
- Športové predné sedadlá čalúnené kombináciou látky/koža 'Vivus' Anthracite s kontrastným prešívaním; k dispozícii sú aj ďalšie čalúnenia
- Kľúč od vozidla s vysokolesklým chrómovaným zdobením
- Interiérové lišty vo vysokolesklom čiernom spracovaní s ozdobnými lištami Pearl Chrome; k dispozícii sú aj ďalšie lišty

MODEL M SPORT.

powered by 



■ Vysoko kvalitný M kožený volant s pevným uchopením a multifunkčným ovládaním.

□ M Sport predné sedadlá nastaviteľné viacerými smermi, so škrupinovým tvarom a čiastočne integrovanými opierkami hlavy, poskytujú maximálne športový vzhľad a vynikajúcu bočnú oporu pre vás a vášho predného spolujazdca.

■ 19-palcové M disky z ľahkej zliatiny Double-spoke style 698 M, Bicolour Ferric Grey, leštené, 7,5J x 19, pneumatiky 245/50 R19.

□ 20-palcové M disky z ľahkej zliatiny Double-spoke style 699 M Bicolour Orbit Grey leštené, so zmiešanými pneumatikami, vpredu 8J x 20, pneumatiky 245/45 R20, vzadu 9,5J x 20, pneumatiky 275/40 R20.

Model M Sport – výbava exteriéru:

- M aerodynamický balík s predným nastavcom, bočnými prahovými nastavcami a lemmami blatníkov vo farbe karosérie
- LED hmlové svetlomety
- 19-palcové M disky z ľahkej zliatiny Double-spoke style 698 M, Bicolour Ferric Grey leštené, 7,5J x 19, s runflat pneumatikami; k dispozícii sú aj ďalšie kolesá
- M Sport podvozok
- BMW Individual prvky Shadow Line vysokolesklé, alternatívne BMW Individual prvky Exterior Line v matnom hliníkovom spracovaní
- M označenie na bokoch
- Kryty vonkajších zrkadiel vo farbe karosérie
- M Sport brzdy
- Zadný nástavec s vložkou difúzora v spracovaní metalíza Dark Shadow
- Koncovky výfuku vo vysokolesklom chrómovanom spracovaní
- Exkluzívny metalický lak Carbon Black; k dispozícii sú aj ďalšie farby

Model M Sport – výbava interiéru:

- M prahové lišty, M opierka pre nohu vodiča a M špecifické pedále
- Športové predné sedadlá čalúnené kombináciou látky/koža 'Vernasca' Black s modrým alebo červeným kontrastným prešívaním, alternatívne
- čalúnené exkluzívnou kožou 'Vernasca' Black s modrým alebo červeným kontrastným prešívaním, vrátane palubnej dosky Sensatec s modrým alebo červeným prešívaním; k dispozícii sú aj ďalšie čalúnenia
- M kožený volant s multifunkčným ovládaním
- BMW Individual strop Anthracite
- Interiérové lišty Aluminium Rhombicle s ozdobnými lištami Pearl Chrome, k dispozícii sú aj ďalšie lišty
- Kľúč od vozidla s exkluzívnym označením M
- M špecifické velúrové koberčeky
- Lišta na nakladacej hrane z nehrdzavejúcej ocele

MODEL M SPORT X.

Výbava 26 | 27

powered by 

■ Štandardná výbava □ Doplnková výbava

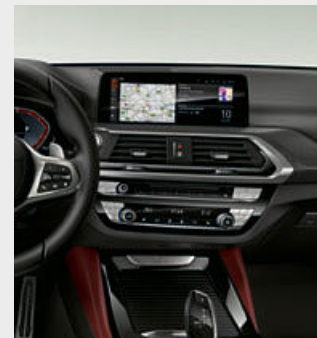

■ Interiérové lišty Aluminium Rhombicle Dark s ozdobnými lištami Pearl Chrome sú dostupné výlučne pre model M Sport X, pre ešte intenzívnejšie zvýraznenie jeho nápadného športového dizajnu.

□ Športové sedadlá čalúnené doplnkovou kožou 'Vernasca' Tacora Red s kontrastným prešívaním Basalt Grey sú garantom atmosféry vysokej kvality a komfortu aj počas dlhých ciest.

■ 19-palcové M disky z ľahkej zliatiny Double-spoke style 698 M, Bicolour Ferric Grey, leštené, 7,5J x 19, pneumatiky 245/50 R19.

□ 20-palcové M disky z ľahkej zliatiny Double-spoke style 787 M Bicolour Orbit Grey leštené, so zmiešanými pneumatikami, vpredu 8J x 20, pneumatiky 245/45 R20, vzadu 9,5J x 20, pneumatiky 275/40 R20.

Model M Sport X – výbava exteriéru:

- M Sport X exteriérový balík s bočnými prahovými nastavcami, lemmami blatníkov a zadným nastavcom s vložkou difúzora v spracovaní Frozen Grey
- M aerodynamický balík s predným nastavcom vo farbe karosérie
- LED hmlové svetlomety
- 19-palcové M disky z ľahkej zliatiny Double-spoke style 698 M, Bicolour Ferric Grey leštené, 7,5J x 19, s runflat pneumatikami; k dispozícii sú aj ďalšie kolesá
- M Sport podvozok
- BMW Individual lesklé čierne lišty Shadow Line
- M označenie na bokoch
- Kryty vonkajších zrkadiel vo farbe karosérie
- M Sport brzdy
- Koncovky výfuku vo vysokolesklom chrómovanom spracovaní
- Exkluzívny metalický lak Carbon Black; k dispozícii sú aj ďalšie farby

Model M Sport X – výbava interiéru:

- M prahové lišty, M opierka pre nohu vodiča a M špecifické pedále
- Športové predné sedadlá čalúnené kombináciou látky/koža 'Vernasca' Black s modrým alebo červeným kontrastným prešívaním, alternatívne
- čalúnené exkluzívnou kožou 'Vernasca' Black s modrým alebo červeným kontrastným prešívaním, vrátane palubnej dosky Sensatec s modrým alebo červeným prešívaním; k dispozícii sú aj ďalšie čalúnenia
- M kožený volant s multifunkčným ovládaním
- BMW Individual strop Anthracite
- Exkluzívne interiérové lišty Aluminium Dark Rhombicle s ozdobnými lištami Pearl Chrome, k dispozícii sú aj ďalšie lišty
- Kľúč od vozidla s exkluzívnym označením M
- M špecifické velúrové koberčeky
- Lišta na nakladacej hrane z nehrdzavejúcej ocele

BMW M.

BMW X4 M40i a BMW X4 M40d.

BMW X4 M40i a BMW X4 M40d ponúkajú vynikajúcu precíznosť a agilitu. Vozidlo dosahuje výraznejšiu priečnu aj pozdĺžnu dynamiku a intenzívnejšiu radosť z jazdy garantuje komplexnou novou kalibráciou podvozka, ako aj pre M Performance modely špecifickým vyladením Variabilného športového riadenia, výkonnejšími brzdami a pohonom BMW xDrive s dôrazom posunutým na zadné kolesá a M Sport diferenciálom.



8-stupňová prevodovka Steptronic Sport ponúka mimoriadne dynamické radenie. V automatickom aj manuálnom režime, voliacou pákou aj pádlami na volante – vždy máte na výber nielen dynamickú, ale aj pohodovú a komfortnú jazdu. V režime SPORT a s voliacou pákou v ľavej pozícii S/M sa radenie prispôsobí maximalizácii jazdných výkonov.



Nekompromisné: M kožený volant s radiaciami pádlami a M špecifické pedále bezchybne kombinujú športovú formu s funkčnosťou.



Hliníkové prahové lišty vpredu uvítajú vodiča a spolujazdca vysoko kvalitným modelovým označením M40i.



M aerodynamický balik podčiarkuje športovosť vozidla a optimalizuje prúdenie vzduchu. Obsahuje nástavec pod predným nárazníkom s väčšími vzduchovými vstupmi, špeciálne bočné prahové nástavce a nástavec pod zadným nárazníkom s vložkou difúzora.

BMW INDIVIDUAL.

VYJADRENIE OSOBNOSTI.



Láska k svetlu: metalíza BMW Individual Sunstone dodáva novému BMW X4 výrazný vzhľad so špeciálnym pigmentovým efektom, ktorý, v závislosti od dopadu svetla, ešte viac zvýrazňuje dojem dokonalosti.



Vyrobené z jemnej, mimoriadne objemnej kože, BMW Individual rozšírené kožené čalúnenie Merino Ivory White vytvára prostredie, ktoré vyžaruje luxus, športový charakter a absolútny cit pre mimoriadny dizajn.



Jedinečnosť od samého začiatku: BMW Individual prahové lišty označujú exkluzívne teritórium, ktoré charakterizuje absolútny pocit mimoriadnosti a jedinečnosti.

Rozhodnutie je na vás: BMW Individual vám ponúka všetky možnosti na prispôsobenie BMW X4 vašim želaniam, s mierou individualizácie, ktorú si stanovíte vy osobne. Pridajte svoj osobný zážitok k radosti z jazdy, typickej pre BMW. Zvoľte si to, čo vám pasuje najviac, z mimoriadne kvalitných prvkov výbavy: Exkluzívne BMW Individual farby karosérie, plné štýlu a sebavedomia. Mäkké kožené čalúnenia a interiérové obklady, vyrobené z ušľachtilého dreva, ktoré premenia kabínu na vašu osobnú komfortnú zónu. Alebo sa vyberte vlastnou cestou, vedenou vašimi nápadmi – a BMW Individual sa postará o to, aby sa stali automobilovou realitou.

Objavte viac pomocou aplikácie BMW Katalógy. Teraz k dispozícii pre váš smartfón aj tablet.

■ Štandardná výbava □ Doplnková výbava



□ Keď je panoramatická sklenená strecha otvorená, interiér sa naplní čerstvým vzduchom. Keď je zatvorená, zalieva kabínu denným svetlom pre príjemnú atmosféru. Otvára a zatvára sa plne automaticky na povel tlačidla, ako aj kľúčom od vozidla a je vybavená funkciou nadvihnutia, odsunutia, slnečnou roletou a veterným deflektorom.

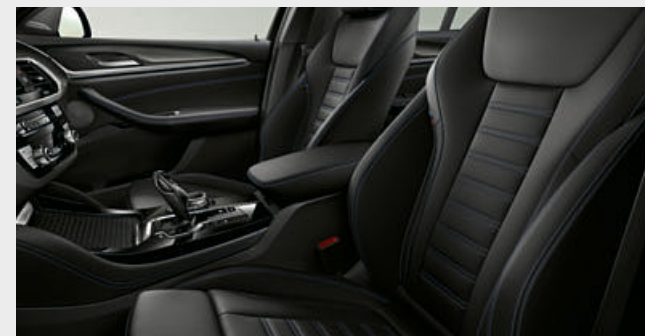

□ Individuálne nastaviteľné športové sedadlá pre vodiča a predného spolujazdca poskytujú optimálnu bočnú oporu a umožnia manuálne nastaviť šírku operadla, pozdĺžnu pozíciu a výšku sedadla, uhol sklonu operadla a sedáka. Vďaka zvýšeným bočniciam na sedákoch aj operadlách poskytujú vynikajúcu ergonómiu s vysokou mierou bočnej opory.



□ Rozšírené kožené čalúnenie BMW Individual 'Merino' Ivory White očarí mimoriadnou kvalitou materiálu, ako aj majstrovsky vypracovanými detailmi.



■ Mierne tónovanie všetkých skiel vozidla odráža infračervené žiarenie a predchádza tak prehrievaniu interiéru na slnku.

□ Akustické sklo na predných bočných oknách dopĺňa akustické čelné sklo a spolu znižujú hladinu hluku, prenikajúceho do kabíny.



□ Pri vysokých teplotách sa Aktívna ventilácia* postará o príjemne chladivý povrch sedadiel, a teda komfortnejší jazdný zážitok.



□ Plnofarebný BMW Head-Up displej¹ premieta pre jazdu relevantné informácie priamo do zorného poľa vodiča.



□ Exkluzívne galvanizované povrchy ovládačov, napríklad pre tlačidlo Start/Stop, nastavovanie hlasitosti a reguláciu teploty, vytvárajú vzhľad obzvlášť vysokej kvality.



□ Palubná doska čalúnená materiálom Sensatec dodáva interiéru vysoko exkluzívnu atmosféru.



□ Harman Kardon Surround Sound systém* s digitálnym zesilovačom s výkonom 600 W, pre vozidlo špecifickou ekvalizáciou a reproduktormi s chrómovaným zdobením.



□ Odomykanie sklápania zadného operadla* je možné aj pohodlne na diaľku, pákou z batožinového priestoru.



□ Pozdĺžne strešné nosiče v spracovaní matne leštený hliník sú základom pre multifunkčný strešný nosič BMW.



□ Ťažné zariadenie s elektricky sklopným hákom a stabilizačným systémom je schválené pre prívesy s hmotnosťou až do 2 400 kg.



■ Zadné svetlá so svietiacimi prvkami v technológii LED pozostávajú zo samostatných vysokovýkonných LED jednotiek a vytvárajú nápadný tvar písmena L, typický pre BMW, čo znamená, že vozidlo je jasne rozoznateľné ako BMW aj po tme.



□ 8-stupňová prevodovka Steptronic Sport* ponúka mimoriadne dynamické radenie. V automatickom aj manuálnom režime, voliacou pákou aj pádkami na volante.



■ Odkladacie možnosti zahŕňajú viaceré úložné schránky, priehradky a držáky na nápoje, vrátane fliaš.

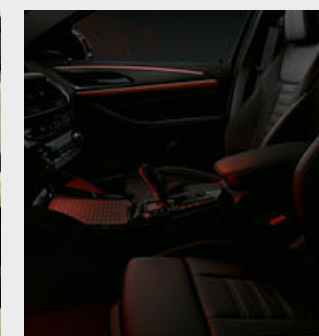

□ Ambientné osvetlenie vytvára príjemnú atmosféru, spolu so zvýrazňovacím ambientným osvetlením a funkciou Welcome Light Carpet.

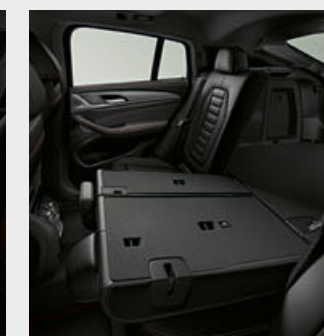

■ Priechodný batožinový systém pozostáva zo sklopného zadného operadla, deleného v pomere 40:20:40 a je zárukou flexibilnej prepravy predmetov aj osôb.

¹ Zobrazenie BMW Head-Up displeja nemusí byť plne viditeľné pri použití polarizačných slnečných okuliarov. Presný obsah zobrazenia závisí od zvolenej doplnkovej výbavy. Pre použitie displeja je potrebná ďalšia doplnková výbava.

*Dostupnosť niektorých prvkov výbavy a funkcií závisí od variantov motora alebo ďalších doplnkov. Dostupnosť na danom trhu a dostupnosť produkcie sa môže líšiť. Podrobné informácie o podmienkach, štandardnom a voľiteľnom vybavení, nájdete na www.bmw.sk alebo u vášho BMW partnera.

Objavte viac pomocou aplikácie BMW Katalógy. Teraz k dispozícii pre váš smartfón aj tablet.

■ Štandardná výbava □ Doplnková výbava

□ BMW ovládanie gestami* umožní riadiť určité funkcie cieľeným pohybom ruky. Systém napríklad rozozná gestá ako „odmávnutie“ alebo „ukázanie“ pre odmietnutie alebo prijatie prichádzajúceho telefonátu, prípadne krúživý pohyb ukazoväka, pre reguláciu hlasitosti.

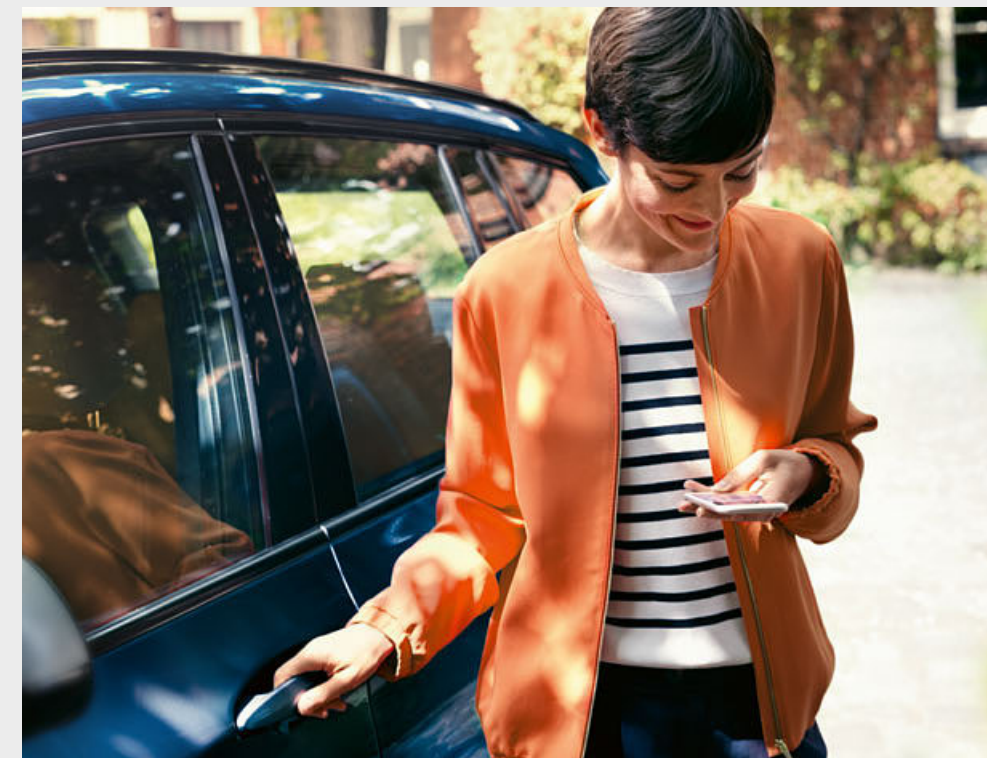

□ Maximálna personalizácia, plná synchronizácia a jednoduché ovládanie. Vďaka aplikácii BMW Connected+* sa vaše BMW a váš smartfón stanú nerozlučným tímom.

□ Je parkovisko vašim finálnym cieľom? Pravdepodobne nie. Navigačné Door to Door* vás usmerní pri presune peši tam kam potrebujete a následne vás aj zavedie späť k vášmu zaparkovanému BMW.



□ BMW Live Cockpit Professional s navigačnou funkciou obsahuje dve vysoko kvalitné zobrazovacie jednotky, vrátane 10,25" displeja systému iDrive s dotykovým ovládaním a plne digitálneho 12,3" prístrojového displeja. BMW Operating System 7.0 sa riadi aj pomocou ovládača iDrive Touch Controller.



□ Mobilná kompatibilita vrátane bezdrôtového nabíjania¹ ponúka komplexný balík telefonickej výbavy s Bluetooth konektivitou.
□ Pripojte sa rýchlo na sieť. WiFi hotspot² vám umožní využívať vo vašom vozidle internet s rýchlosťou LTE (ak je k dispozícii) až na desiatich zariadeniach.

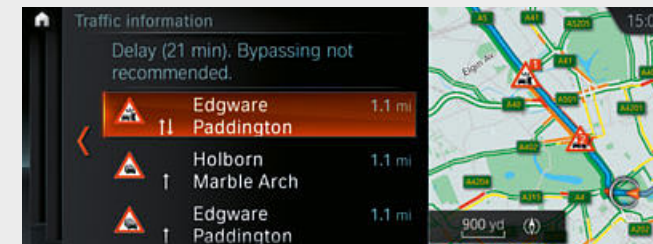

□ Prečo strácať čas v hustej premávke? Real Time Traffic Information* vám umožní doraziť do cieľa rýchlejšie a efektívnejšie. Sleduje aktuálnu situáciu v premávke takmer v reálnom čase a prepočítava alternatívne trasy. Hazard Preview ako miestny varovný systém* je doplnkový prvok, ktorý upozorní napríklad na nehodu či nepriaznivé počasie.

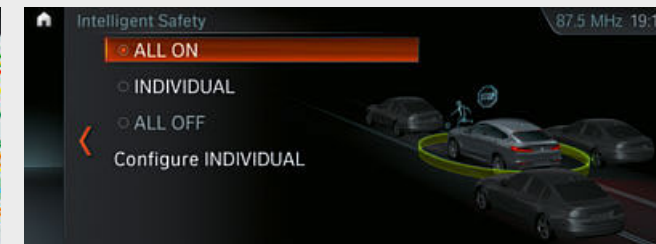

□ Driving Assistant Plus³* ponúka jazdu s vyšším komfortom a bezpečnosťou v monotónnych a náročných situáciách. Týka sa to napríklad hustej premávky s pomaly sa pohybujúcou kolónou alebo dlhých jazd cez mesto, na vidieku aj na diaľnici, zároveň však aj navigovania na komplikovaných križovatkách a riskantnej zmeny jazdných pruhov.



□ Balík Ambient Air pozostáva z rozprašovača vône a z funkcie ionizácie vzduchu. K dispozícii je osem vôní, vytvorených špecificky pre toto vozidlo.

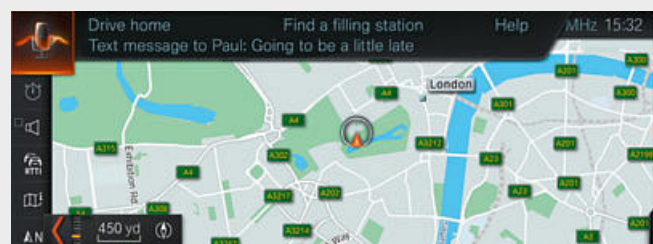

□ „Zaveď ma na najbližšiu čerpaciu stanicu“ či „Chcem zavolať svojmu právnikovi“. Alebo „Prehraj mi skladbu od Rolling Stones“. Pomocou prirodzených hlasových pokynov môžete vďaka Externému spracovaniu hlasu ovládať množstvo funkcií vozidla. Diktujte e-maily alebo nájdite konkrétne navigačné body jednoducho tak, že vyslovíte nahlas ich meno.*

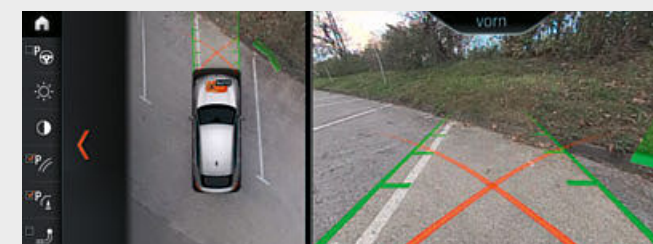

■ Balík výbavy Parkovací asistent Plus* zjednodušuje parkovanie a manévrovanie s vozidlom. Obsahuje Surround View s funkciami Top View, A PDC, ako aj pomoc pri priečnom parkovaní, funkciu núdzového brzdenia Active PDC a Parkovací asistent s lineárnym navádzaním pre plne automatické pozdĺžne aj priečne parkovanie.



□ Surround View* obsahuje funkcie na báze kamery: Top View, Panorama View, a cievacu kameru*. Kamery vo vonkajších zrkadlách ako aj na prednej a zadnej časti vytvárajú 360° pohľad na okolie vozidla. Panorama View zvyšuje bezpečnosť na prízjazdoch ku križovatkám a výjazdoch z budov a parkovísk. Premávku vpravo aj vľavo od vozidla zobrazuje na displeji systému iDrive.

¹ Podporuje induktívne nabíjanie mobilných zariadení podľa štandardu Qi. Pre vybrané smartfóny, ktoré nepodporujú štandard Qi, sú k dispozícii špeciálne nabíjacie puzdrá, v ponuke Originálneho BMW príslušenstva.

² WiFi hotspot spĺňa podmienky využitia internetu vo vozidle s maximálnym štandardom LTE. Využitie je spoplatnené.

³ Funkčnosť môže byť obmedzená v tme, hmle alebo pri výraznom oslnení.

* Dostupnosť niektorých prvkov výbavy a funkcií závisí od variantov motora alebo ďalších doplnkov. Dostupnosť na danom trhu a dostupnosť produkcie sa môže líšiť. Podrobné informácie o podmienkach, štandardnom a voľiteľnom vybavení, nájdete na www.bmw.sk alebo u vášho BMW partnera.

Objavte viac pomocou aplikácie BMW Katalógy. Teraz k dispozícii pre váš smartfón aj tablet.

■ Štandardná výbava □ Doplnková výbava



■ Uni lak 668 Black



□ Uni lak 300 Alpine White¹

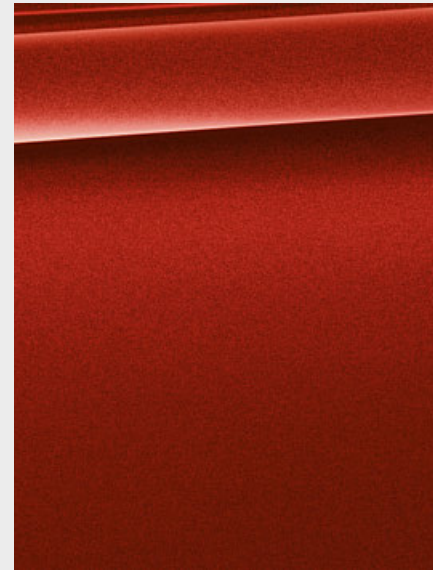

□ Metaliza C06 Flamenco Red s brilantovým efektom²



□ Metaliza A96 Mineral White

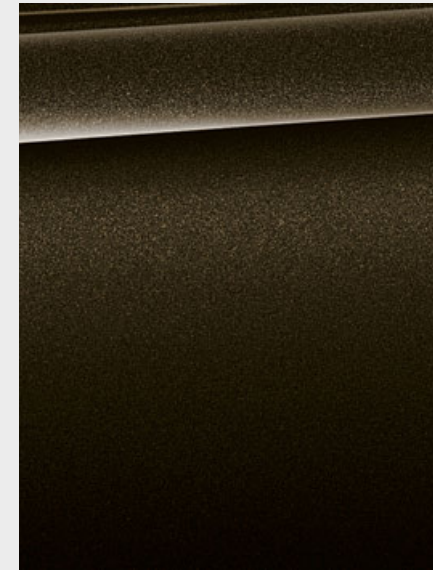

□ Metaliza C07 Sparkling Storm s brilantovým efektom

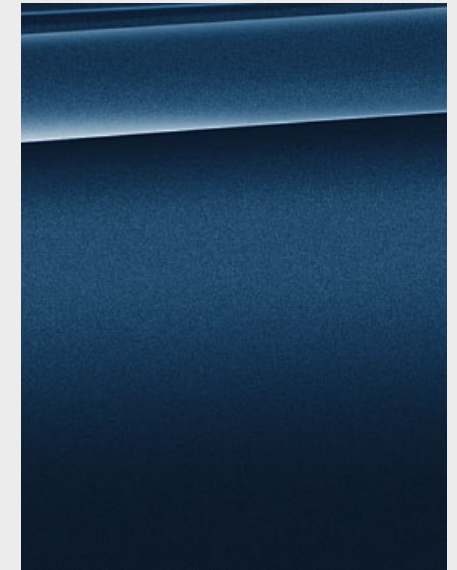

□ Metaliza C1M Phytonic Blue²

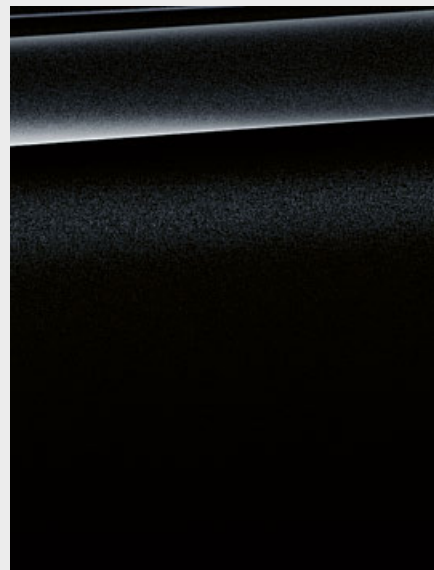

□ Metaliza 475 Black Sapphire²



□ Metaliza A83 Glacier Silver²

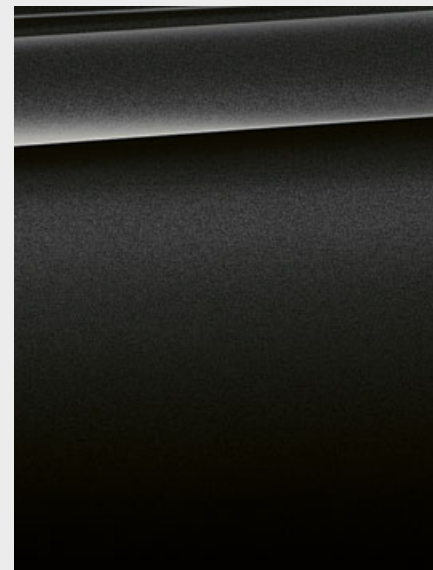

□ Metaliza A90 Sophisto Grey s brilantovým efektom²

MODEL M SPORT MODEL M SPORT X

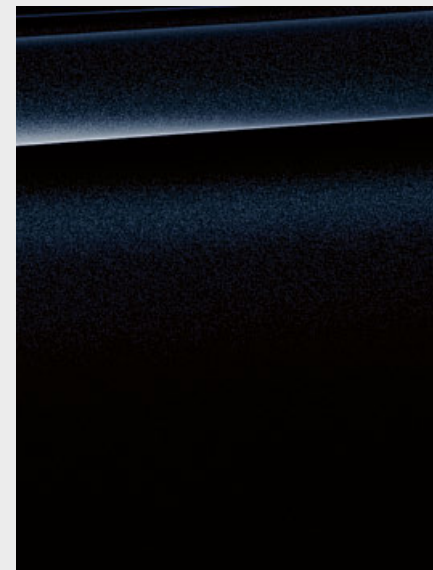

□ Metaliza 416 Carbon Black³

BMW INDIVIDUAL



□ BMW Individual metaliza C1N Sunstone²

[Vzorkovník] Tu zobrazený vzorkovník má za úlohu sprostredkovať vám prvé dojmy z farieb a materiálov pre vaše BMW. Podľa skúsenosti v jednotlivých prípadoch nemusia tlačiarenské farby presne reprodukovat originálny farebný tón lakovania, čalúnenia

a interiérových líšt. Prediskutujte preto výber farieb so svojim BMW partnerom alebo vo vašej pobočke. Tam vám okrem toho môžu naživo odprezentovať originálne vzorky a pomôcť vám pri špeciálnych požiadavkách.

[BMW Konfigurátor] Využite Konfigurátor na vytvorenie vášho vlastného individualizovaného BMW. K dispozícii máte kompletný výber aktuálnych farieb a výbavy. Viac informácií nájdete na stránke www.bmw.sk/configurator

¹ Štandardná výbava pre model M Sport a model M Sport X.
² Doplnkovo k dispozícii aj pre model M Sport a model M Sport X.
³ K dispozícii iba pre model M Sport a model M Sport X.

Objavte viac pomocou aplikácie BMW Katalógy. Teraz k dispozícii pre váš smartfón aj tablet.

■ Štandardná výbava □ Doplnková výbava

LÁTKA

K dispozícii s:

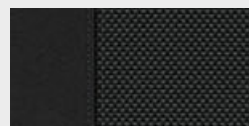

■ Základný model

Látka 'Hevelius' Ehat Anthracite, farba interiéru Black

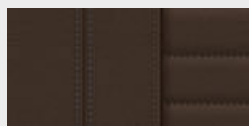

□ Základný model
□ Model xLine
□ Balík M Sport
□ Model M Sport X

Koža 'Vernasca' MAMU Mocha s dekoratívnym prešívaním, farba interiéru Black.*

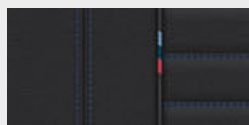

□ Balík M Sport
□ Model M Sport X

Koža 'Vernasca' MANL Black, kontrastné prešívanie Blue, farba interiéru Black.*

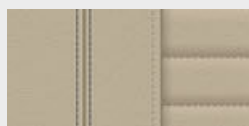

□ Model xLine
□ Balík M Sport
□ Model M Sport X

Koža 'Vernasca' MAOQ Oyster s dekoratívnym prešívaním a rozšíreným rozsahom, farba interiéru Black.

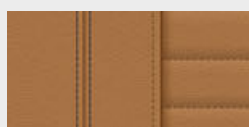

□ Model xLine
□ Balík M Sport
□ Model M Sport X

Koža 'Vernasca' MAPQ Cognac s dekoratívnym prešívaním, farba interiéru Black.

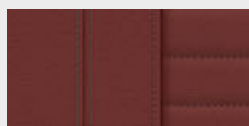

□ Model xLine
□ Balík M Sport
□ Model M Sport X

Koža 'Vernasca' MAG6 Tacora Red s dekoratívnym prešívaním, farba interiéru Black.

KOMBINÁCIA LÁTKA/KOŽA

K dispozícii s:



□ Základný model
■ Model xLine

Kombinácia látky/koža 'Vivus BVAT Anthracite, farba interiéru Black*

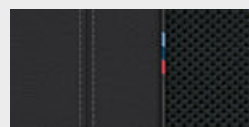

■ Balík M Sport
■ Model M Sport X

Kombinácia látky/koža 'Vernasca' BWNL Black, kontrastné prešívanie Blue, farba interiéru Black

KOŽA

K dispozícii s:



□ Základný model
□ Model xLine
□ Balík M Sport
□ Model M Sport X

Koža 'Vernasca' MAFO Canberra Beige s dekoratívnym prešívaním, farba interiéru Black.*

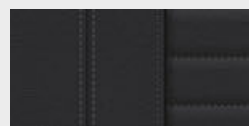

□ Základný model
□ Model xLine
□ Balík M Sport
□ Model M Sport X

Koža 'Vernasca' MAH7 Black s dekoratívnym prešívaním, farba interiéru Black.*

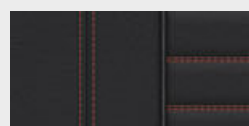

□ Balík M Sport
□ Model M Sport X

Koža 'Vernasca' MAH8 Black, kontrastné prešívanie Red, farba interiéru Black*

BMW INDIVIDUAL KOŽA

K dispozícii s:



□ Základný model
□ Model xLine
□ Balík M Sport
□ Model M Sport X

BMW Individual koža s rozšíreným rozsahom 'Merino' VATQ Tartufo.*



□ Základný model
□ Model xLine
□ Balík M Sport
□ Model M Sport X

BMW Individual koža s rozšíreným rozsahom 'Merino' VAEW Ivory White.*

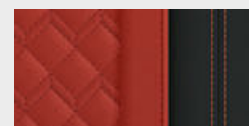

□ Základný model
□ Model xLine
□ Balík M Sport
□ Model M Sport X

BMW Individual rozšírené kožené čalúnenie 'Merino' VAEW Fiona Red/Black.*



□ Základný model
□ Model xLine
□ Balík M Sport
□ Model M Sport X

4K9 Interiérové lišty Aluminium Fine Cutting s ozdobnými lištami Pearl Chrome



□ Základný model
□ Model xLine
□ Balík M Sport
□ Model M Sport X

4LH Drevené interiérové lišty Fine Line Cove s ozdobnými lištami Pearl Chrome



□ Základný model
□ Model xLine
□ Balík M Sport
□ Model M Sport X

4LQ Drevené interiérové lišty Poplar Grain Grey s ozdobnými lištami Pearl Chrome

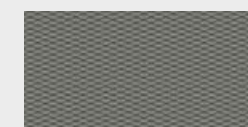

■ Model M Sport X

4KN Interiérové lišty Aluminium Rhombic Dark s ozdobnými lištami Pearl Chrome

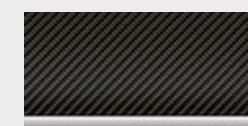

□ Balík M Sport
□ Model M Sport X

Interiérové lišty Carbon Fibre, na palubnej doske, stredovej konzole a dverách, s ozdobnými lištami Pearl Chrome.

INTERIÉROVÉ LIŠTY

K dispozícii s:



■ Základný model

4K8 Oxide Silver matné tmavé s ozdobnými lištami Pearl Chrome

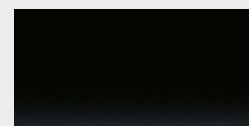

□ Základný model
■ Model xLine

4LU Vysokolesklé čierne, ozdobné lišty Pearl Chrome

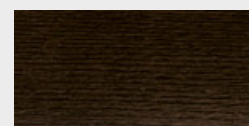

□ Základný model
□ Model xLine
□ Balík M Sport
□ Model M Sport X

4 K1 Drevené interiérové lišty Oak Dark vysokolesklé s ozdobnými lištami Pearl Chrome



□ Model M Sport X

4K7 Interiérové lišty Aluminium Rhombic s ozdobnými lištami Pearl Chrome

BMW INDIVIDUAL INTERIÉROVÉ LIŠTY

K dispozícii s:

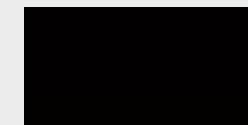

□ Základný model
□ Model xLine
□ Balík M Sport
□ Model M Sport X

BMW Individual interiérové lišty 4ML Piano Finish Black.*

BMW INDIVIDUAL STROP

K dispozícii s:

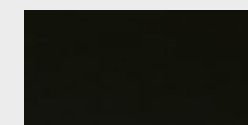

□ Základný model
□ Model xLine
□ Balík M Sport
□ Model M Sport X

BMW Individual strop 775 Anthracite.

Vezmite, prosím, na vedomie, že aj pri bežnom používaní môžu po určitom čase vzniknúť na čalúnení neodstrániteľné nečistoty. Tie môžu byť spôsobené predovšetkým oblečením, ktoré púšťa farbu.

Vezmite, prosím, na vedomie, že farba interiéru závisí od zvolenej farby čalúnenia.

*Dostupnosť niektorých prvkov výbavy a funkcií závisí od variantov motora alebo ďalších doplnkov. Dostupnosť na danom trhu a dostupnosť produkcie sa môže líšiť. Podrobné informácie o podmienkach, štandardnom a voľiteľnom vybavení, nájdete na www.bmw.sk alebo u vášho BMW partnera.

KOLESÁ A PNEUMATIKY.

Objavte viac pomocou aplikácie BMW Katalógy. Teraz k dispozícii pre váš smartfón aj tablet.



□ 21-palcové M disky z ľahkej zliatiny Double-spoke style 718 M Bicolour Cerium Grey matné, so zmiešanými runflat pneumatikami, vpredu 8,5J x 21, pneumatiky 245/40 R21, vzadu 9,5J x 21, pneumatiky 275/35 R21.⁶



□ 21-palcové BMW Individual disky z ľahkej zliatiny V-spoke style 726 I Bicolour Orbit Grey leštené, so zmiešanými runflat pneumatikami, vpredu 8,5J x 21, pneumatiky 245/40 R21, vzadu 9,5J x 21, pneumatiky 275/35 R21.



□ 20-palcové disky z ľahkej zliatiny Double-spoke style 695 Orbit Grey leštené, so zmiešanými pneumatikami, vpredu 8J x 20, pneumatiky 245/45 R20, vzadu 9,5J x 20, pneumatiky 275/40 R20.



□ 20-palcové M disky z ľahkej zliatiny Double-spoke style 699 M Bicolour Orbit Grey leštené, so zmiešanými pneumatikami, vpredu 8J x 20, pneumatiky 245/45 R20, vzadu 9,5J x 20, pneumatiky 275/40 R20.^{1,2}



□ 20-palcové M disky z ľahkej zliatiny Double-spoke style 787 M Bicolour Orbit Grey leštené, so zmiešanými pneumatikami, vpredu 8J x 20, pneumatiky 245/45 R20, vzadu 9,5J x 20, pneumatiky 275/40 R20.³



○ Vysoko kvalitné 20-palcové disky z ľahkej zliatiny V-spoke style 695 Bicolour Black matné. Sada kompletných kolies s runflat pneumatikami a senzormi merania tlaku.



□ 19-palcové disky z ľahkej zliatiny V-spoke style 691 Reflex Silver, 7,5J x 19, pneumatiky 245/50 R19.



□ 19-palcové disky z ľahkej zliatiny V-spoke style 692 Bicolour Ferric Grey leštené, 7,5J x 19, pneumatiky 245/50 R19.



■ 19-palcové disky z ľahkej zliatiny Y-spoke style 694, Ferric Grey, 7,5J x 19, pneumatiky 245/50 R19.⁴



■ 19-palcové M disky z ľahkej zliatiny Double-spoke style 698 M, Bicolour Ferric Grey, leštené, 7,5J x 19, pneumatiky 245/50 R19.⁵



□ 18-palcové disky z ľahkej zliatiny Double-spoke style 688 Reflex Silver, 7J x 18, pneumatiky 225/60 R18.⁷



□ 18-palcové disky z ľahkej zliatiny Turbine styling 689, Bicolour Jet Black, leštené, 7J x 18, pneumatiky 225/60 R18, BMW EfficientDynamics.⁷

¹ K dispozícii iba v kombinácii s modelom M Sport.

² Runflat pneumatiky sú štandardnou výbavou pre M40i a M40d.

³ K dispozícii iba v kombinácii s modelom M Sport X.

⁴ K dispozícii iba v kombinácii s modelom xLine.

⁵ K dispozícii iba pre model M Sport alebo M Sport X.

⁶ Vylučne pre M40i a M40d.

⁷ Štandardná výbava pre model xLine.

ORIGINÁLNE BMW PRÍSLUŠENSTVO.

Výbava 40 | 41

■ Štandardná výbava □ Doplnková výbava ○ Príslušenstvo



○ Moderný strešný box vo farbe Black s bokmi vo farbe Titanium Silver má objem 420 litrov a je vhodný pre všetky systémy strešných nosičov BMW. Dá sa otvárať z oboch strán a je vybavený trojitými centrálnymi zámkami na každej strane, pre jednoduché nakladanie a ochranu pred krádežou.



○ BMW Advanced Car Eye 2.0 je vysoko citlivá full-HD kamera, ktorá zachytáva dianie okolo vozidla, dokonca aj v noci. V prípade narušenia alebo nezvyčajného pohybu okolo vozidla začne kamera automaticky nahrávať situáciu s cieľom zdokumentovať možnú nehodu alebo (pokus o) vládanie.



○ Rozmerovo presné a odolné rohože do každého počasia s vyvýšenými okrajmi a elegantným dizajnom dokonalo ochránia priestor pre nohy vpredu aj vzadu pred vlhkosťou a znečistením. Sú čierne a nachádza sa na nich čierna aplikácia X4.



○ BMW puzdro na bezdrôtové nabíjanie umožní indukčné nabíjanie prístrojov Apple iPhone™ 7 Plus. Toto inovatívne puzdro je kompatibilné s Qi štandardom bezdotykových nabíjačiek a zároveň slúži ako ochranný obal.



○ Vysoko kvalitné 21-palcové M Performance disky z ľahkej zliatiny Y-spoke style 701 M sú kované, v dizajne Bicolour Jet Black, matné a leštené, hmotnostne optimalizované, s logom BMW M. Kompletná sada letných kolies so zmiešanými runflat pneumatikami, vpredu 8,5J x 21, pneumatiky 245/40 R21 100Y XL RSC, vzadu 9,5J x 21, pneumatiky 275/35 R21 103Y XL RSC.

Objavte bohatú ponuku inovatívnych riešení pre exteriér, interiér, komunikáciu a informácie, ako aj prepravné a batožinové systémy. Váš BMW partner vám ochotne poradí ohľadom

kompletnej ponuky originálneho BMW príslušenstva. Viac informácií získate na www.bmw.com

BMW X4		xDrive20i	xDrive30i	M40i	xDrive20d	xDrive30d	M40d
--------	--	-----------	-----------	------	-----------	-----------	------

Hmotnosť							
Pohotovostná hmotnosť EU ¹	kg	1805	1825	1940	1845	1895	1970
Celková hmotnosť	kg	2400	2400	2430	2410	2460	2525
Užitočná hmotnosť	kg	670	650	565	640	640	630
Pripustná hmotnosť nebrzdeného prívesu ²	kg	750	750	750	750	750	750
Pripustná hmotnosť brzdeného prívesu, max. 12% stúpanie / max. 8% stúpanie ²	kg	2400/2400 ²	2400/2400 ²	2400/2400 ²	2400/2400 ²	2400/2400 ²	2400/2400 ²
Objem batožinového priestoru	l	525–1430	525–1430	525–1430	525–1430	525–1430	525–1430

Motor ⁵							
Valce/ventily		4/4	4/4	6/4	4/4	6/4	6/4
Zdvihový objem	cm ³	1998	1998	2998	1995	2993	2993
Max. výkon / pri otáčkach	kW (kV) 1/min	135 (184) 5000–6000	185 (252) 5200–6500	265 (360) 5200–6500	140 (190) 4000	195 (265) 4000	240 (326) 4400
Max. krútiaci moment / pri otáčkach	Nm/ 1/min	300/ 1350–4000	350/ 1450–4800	500/ 1850–5000	400/ 1750–2500	620/ 2000–2500	680/ 1750–2750

Prevodovka a pohon							
Pohon		všetky štyri kolesá	všetky štyri kolesá	všetky štyri kolesá	všetky štyri kolesá	všetky štyri kolesá	všetky štyri kolesá
Štandardná prevodovka		8-stupňová prevodovka Steptronic	8-stupňová prevodovka Steptronic	8-stupňová prevodovka Steptronic Sport.	8-stupňová prevodovka Steptronic	8-stupňová prevodovka Steptronic	8-stupňová prevodovka Steptronic Sport.

Jazdné výkony							
Max. rýchlosť	km/h	215	240	250 ⁴	213	240	250 ⁴
Zrýchlenie 0–100 km/h	s	8,3	6,4	4,8	8,0	5,8	4,9

Spotreba ^{5,6}							
Nízka rýchlosť (režim mesta)	l/100 km	9,8–10,6	9,5–10,5	13,2–13,9	7,4–7,8	8,2–9,4	8,8–9,3
Stredná rýchlosť (mesto + dochádzanie)	l/100 km	7,7–8,7	7,9–8,9	9,3–10,1	6,0–6,9	7,1–7,9	7,1–7,9
Vysoká rýchlosť (mimo mesta)	l/100 km	6,8–7,8	6,9–7,9	7,8–8,7	5,6–6,4	6,1–6,9	6,3–7,1
Extra vysoká rýchlosť (diaľnica)	l/100 km	8,0–9,2	8,0–9,2	8,7–9,8	6,3–7,3	7,0–7,9	7,0–7,8
Kombinovaná	l/100 km	7,9–8,9	7,9–8,9	9,2–10,0	6,2–7,1	6,9–7,8	7,1–7,8
Emisná norma (typový certifikát)		EU6d-temp	EU6d-temp	– ⁷	EU6d-temp	EU6d-temp	EU6d-temp
Kombinované emisie CO ₂	g/km	177–201	178–202	209–228	161–184	181–204	184–204
Objem nádrže na palivo, cca.	l	65	65	65	68	68	68

Kolesá							
Rozmer pneumatik		225/60 R18 W	225/60 R18 W	245/45 R20 W/ 275/40 R20 W	225/60 R18 W	225/60 R18 W	245/45 R20 W/ 275/40 R20 W
Rozmer diskov kolies		7J x 18	7J x 18	8J x 20/ 9,5J x 20	7J x 18	7J x 18	8J x 20/ 9,5J x 20
Materiál diskov kolies		lahká zliatina	lahká zliatina	lahká zliatina	lahká zliatina	lahká zliatina	lahká zliatina

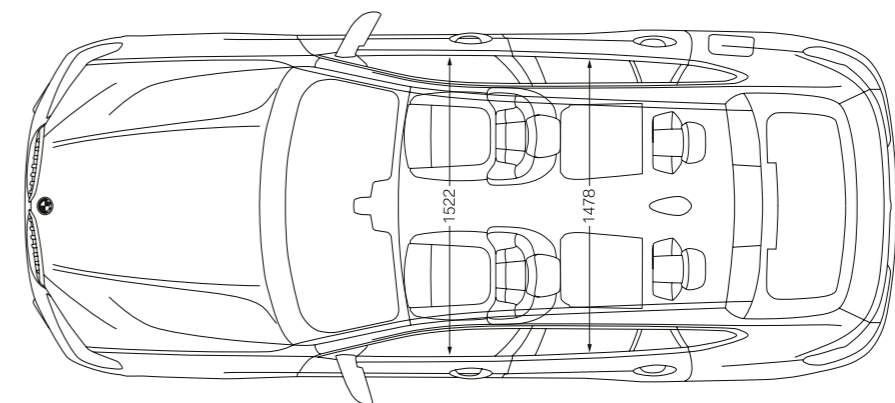
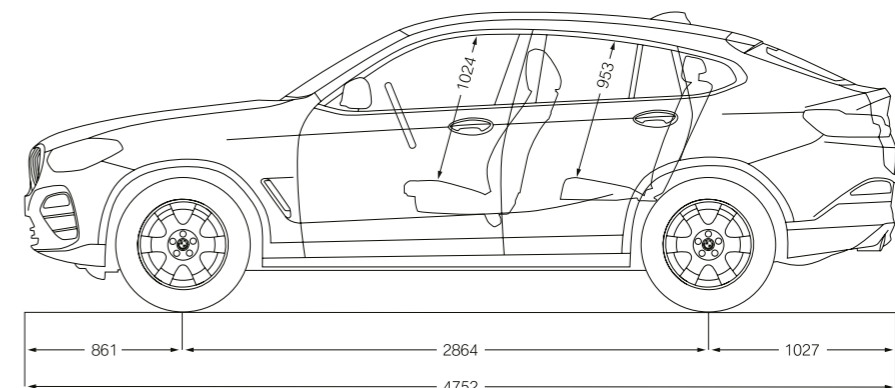
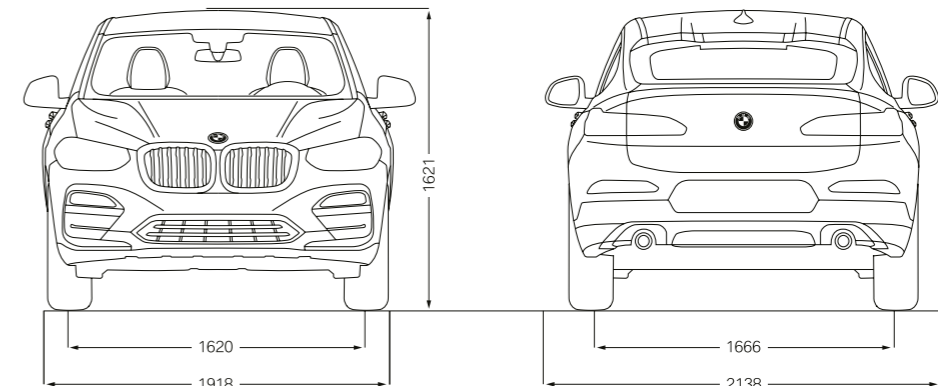

Všetky rozmery na technických výkresoch sú uvedené v milimetroch.
Hodnoty jazdných výkonov, spotreby paliva a emisií CO₂ platia pre vozidlo so štandardnou prevodovkou.

¹ Pohotovostná hmotnosť platí pre vozidlo so štandardnou výbavou a nezahŕňa žiadnu doplnkovú výbavu. Uvedená hodnota zahŕňa 90% objemu nádrže, 68 kg na vodiča a 7 kg na batožinu. Doplnková výbava môže ovplyvniť hmotnosť vozidla a v prípade, že má vplyv na jeho aerodynamiku, tak môže ovplyvniť aj maximálnu rýchlosť.

² Platí iba pre továrensky montované ťažné zariadenie, inak platí max. zaťaženie prívesu 2000 kg/2000 kg.

³ Celková hmotnosť prívesného vozidla nesmie prekročiť maximálnu prípustnú hmotnosť prívesu, vrátane maximálneho prípustného zvislého zaťaženia háku ťažného zariadenia.

⁴ Elektronicky limitovaná.

⁵ Údaje o jazdných výkonoch, spotrebe a emisiách benzínových motorov platia pri použití paliva RON 98. Hodnoty spotreby paliva platia pre vozidlá využívajúce referenčné palivá v súlade s EÚ normou 2007/1715. Povolené sú aj palivá s oktanovým číslom od RON 91 a s vyšším oktanovým číslom, ako aj s 10-percentným podielom etanolu (E10). BMW odporúča použitie bezolovnatého benzínu s oktanovým číslom RON 95.

⁶ Hodnoty spotreby paliva, emisií CO₂, spotreby elektrickej energie a zobrazené rozsahy sú stanovené podľa európskeho nariadenia (EC) 715/2007 v znení uplatniteľnom v čase typového schválenia. Namerané hodnoty sú na základe cyklu WLTP podľa smernice (EC) 1151/2017 a môžu sa líšiť v závislosti od zvolenej výbavy. Uvedený rozsah hodnôt zohľadňuje rôzne konfigurácie zvoleného modelu a nie je súčasťou akejkoľvek ponuky, je určený výlučne na porovnanie.

⁷ Predbežné hodnoty. Chýbajúce údaje neboli v čase uzávierky k dispozícii.

BMW X4 M40i.

Radový benzínový 6-valcový motor BMW TwinPower Turbo, 21-palcové BMW M disky kolies z ľahkej zliatiny Double-spoke 718 M so zmiešanými pneumatikami, farba karosérie Flamenco Red s briliantovým efektom, športové predné sedadlá čalúnené kožou Vernasca Black s červeným kontrastným prešívaním, interiérové lišty Aluminium Rhombicle s ozdobnými lištami v perleťovom chróme, prístrojový panel Sensatec Black.

Modely v tomto katalógu zobrazujú vozidlá v špecifikácii (štandardná výbava, doplnková výbava, konfigurácie výbavy), v ktorej ich vyrába BMW AG pre trh v Nemecku. Zmeny oproti štandardnej výbave, doplnkovej výbave a konfiguráciám výbav, popísaným v tomto katalógu, sa môžu vyskytnúť po dátume 18. 3. 2019, po termíne redakčnej uzávierky katalógu, alebo na základe špecifických požiadaviek iných trhov. Podrobnejšie informácie vám poskytne váš miestny BMW Partner. Zmeny dizajnu, konštrukcie a výbavy sú vyhradené.

© BMW AG, Mníchov, Nemecko. Reprodukcia časti alebo celku je povolená iba s písomným súhlasom BMW AG, Mníchov.

411 004 272 98 2 2019 CB. Vytlačené v Nemecku, 2019.