



Radosť z jazdy



BMW RADU 5 TOURING.

BMW EFFICIENT DYNAMICS.
NÍŽŠIA SPOTREBA. VIAC RADOSTI Z JAZDY.

THE NEXT
100 YEARS



BMW RADU 5 TOURING.



DIGITÁLNE OBJAVOVANIE: NOVÁ APLIKÁCIA BMW KATALÓGY.



Viac informácií, viac radosti z jazdy:
Nová aplikácia BMW Katalógy vám ponúka
úplne nový digitálny a interaktívny BMW zážitok.
Stiahnite si aplikáciu BMW Katalógy na váš
smartfón alebo tablet a preskúmajte nové
perspektívy vášho BMW.

INOVÁCIE A TECHNIKA.



18 BMW EfficientDynamics



20 BMW ConnectedDrive/
BMW Personal CoPilot



22 Podvozok a bezpečnosť

VÝBAVA.



24 Modely a línie



30 BMW Individual



32 To najlepšie z výbavy



36 Paleta farieb exteriéru



38 Interiérové farby



40 Kolesá a pneumatiky

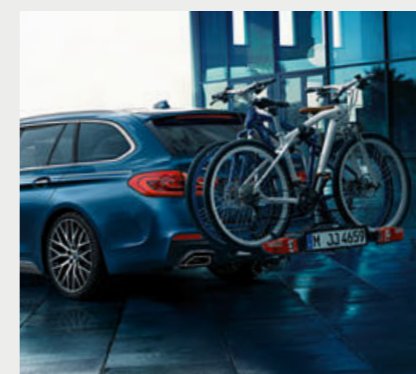

41 Originálne BMW príslušenstvo

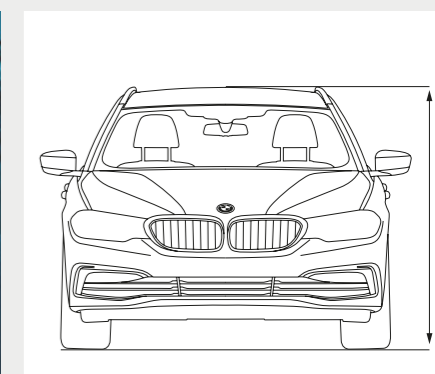

42 Technické údaje



VÝKON.
ŠPORTOVEC V OBLEKU.

DOKONALO OVLÁDA SVOJE TERITÓRIUM – CESTU.

MIMORIADNY VÝKON VĎAKA MOTOROM BMW TWIN POWER TURBO II
VYSOKÁ EFEKTIVITA VĎAKA TECHNOLOGIÁM BMW EFFICIENT DYNAMICS II
POZORUHODNÁ DYNAMIKA VĎAKA KONŠTRUKCII EFFICIENT LIGHTWEIGHT II
ZVÝŠENÁ BEZPEČNOSŤ VĎAKA ADAPTÍVNYM LED PREDNÝM SVETLOMETOM*



V SKRATKE: ZAČIATOK DLHEJ CESTY.

ŠPORTOVÁ A ELEGANTNÁ ATMOSFÉRA V INTERIÉRI II DYNAMICKÉ FORMY II
VYSOKO KVALITNÉ MATERIÁLY II PRIESTRANNOŠŤ A KOMFORT PRE DLHÉ JAZDY



KAŽDÁ KONTÚRA AKO ČRТА CHARAKTERU.

CHARAKTERISTICKÉ ZADNÉ PARTIE II HORIZONTÁLNE ČLENENÝ DIZAJN
ZVÝRAZŇUJE PEVNÝ POSTOJ NA CESTE II KLASICKÉ BMW ZADNÉ SVETLÁ
V TVARE PÍSMENA L S NOVOU AERODYNAMICKOU ESTETIKOU II KONCOVKY
VÝFUKU NA OBOCH STRANÁCH



MALE GESTO – VELKA POMOC.

NOVE A INTUITIVNE POUZIVATELSKE TECHNOLOGIE: INTELIGENTNE
BMW OVLADANIE GESTAMI* II INOVATIVNY DOTYKOVY DISPLEJ* II
INTELIGENTNE HLASOVE OVLADANIE*



NEREŠPEKTUJE LIMITY – VYTVÁRA ICH.

ZADNÉ OPERADLO JE MOŽNÉ SKLOPIŤ AJ Z BATOŽINOVÉHO PRIESTORU II
ROZDELENIE OPERADLA V POMERE 40:20:40 II IDEÁLNE ODKLADACIE
MOŽNOSTI II AUTOMATICKÉ OTVÁRANIE A ZATVÁRANIE VEKA KUFRA* II
SAMOSTATNE OTVÁRATEĽNÉ ZADNÉ OKNO

* K dispozícii ako doplnková výbava.





RADOŠT Z PRAKTICKEJ DYNAMIKY.

VARIABILNÁ VÝKONNOSŤ. BMW RADU 5 TOURING KOMBINUJE INTELIGENTNÉ TECHNOLOGIE BMW A INOVATÍVNU KONCEPCIU OVLÁDANIA S UNIKÁTNE DYNAMICKÝMI JAZDNÝMI VLASTNOSŤAMI. PRIPRAVTE SA ZAŽIŤ BEZKONKURENČNÚ AGILITU A MAXIMÁLNE PRECÍZNU OVLÁDATEĽNOSŤ. KOMPLEXNÝ ZÁŽITOK PONÚKA BMW RADU 5 TOURING AJ PROSTREDNÍCTVOM VEĽKORYSÉHO PRIESTORU, VYSOKÉHO KOMFORTU NA DLHÉ JAZDY A VŠESTRANNEJ FUNKČNOSTI.

www.bmw.sk/efficientdynamics

**MENEJ PALIVA
 PRE VIAC SILY.**

Viac sily od 3 do 12 valcov. Menej paliva, viac pôžitkov – Motory **BMW TwinPower Turbo** ponúkajú najvyššiu možnú dynamiku pri najvyššej možnej efektívnosti, vďaka najmodernejším systémom vstrekovania, variabilného riadenia výkonu a sofistikovaného prepínania turbodúchadlom. Benzinové aj naftové motory BMW EfficientDynamics, s každým počtom valcov, dokážu poskytnúť podstatne agilnejší priebeh výkonu s excelentnými reakciami už od nízkych otáčok, pričom majú zároveň mimoriadne úspornú spotrebu a nízke emisie.

**VIAC RADOSTI Z JAZDY,
 NIŽŠIE EMISIE.**

Približne o 33% menej emisií CO₂ od roku 2000: **BMW EfficientDynamics** je balík technológií, ktorý obsahuje nielen motor a pohon, ale zahŕňa celú koncepciu vozidla, vrátane inteligentného manažmentu energie. Množstvo inovatívnych technológií v štandardnej výbave každého jedného BMW prispieva k neustálemu zvyšovaniu efektivity. Pomocou opatrení na zvýšenie efektivity motorov, elektrifikáciou, metódami odľahčenia konštrukcie a optimalizácie aerodynamiky dosiahlo BMW zníženie emisií CO₂ svojej flotily vozidiel približne o 33%.

**NIŽŠIA HMOTNOSŤ
 PRE VYŠŠIU RÝCHLOSŤ.**

Nižšia hmotnosť vďaka inteligentnej odľahčenej konštrukcii. Špeciálna pozornosť, venovaná aj najdrobnejším detailom – inteligentná odľahčená konštrukcia znamená použitie tých správnych materiálov pre každý jeden komponent vozidla. Vďaka extrémne ľahkým high-tech materiálom, ako je napríklad hliník alebo karbón, sleduje **BMW EfficientLightweight** cieľ minimalizácie hmotnosti vozidla. Výsledkom je vyššia jazdná dynamika, zvýšená jazdná stabilita a viac bezpečnosti aj komfortu.



LAHKÁ KONŠTRUKCIA

BMW EfficientLightweight predstavuje inteligentnú odľahčenú konštrukciu, ktorá významne prispieva k zvýšeniu jazdnej dynamiky aj efektivity. Redukcia hmotnosti je základom pre najlepšie možné dynamické parametre a exemplárnu efektívnosť. Pri konštrukcii rozličných komponentov vozidla sa využívajú hmotnostne optimalizované materiály, napríklad vysokopevnostné ocele, hliník a horčík.

AERODYNAMIKA

Pomocou cieľených aerodynamických opatrení dokáže BMW optimalizovať koeficient odporu vzduchu, ako aj efektívnosť a interiérovú akustiku. Výsledkom je aj zníženie spotreby paliva. K detailným aerodynamickým opatreniam na zníženie odporu vzduchu patria aj obličky Active Air Stream, výduchy Air Breather, Vzduchové záclony na predných kolesách a aerodynamicky optimalizované kolesá.¹

**FUNKCIA INTELLIGENT
 START STOP**

Funkcia Intelligent Start Stop zvyšuje komfort jazdy vďaka koordinácii s navigáciou, kamerou a radarovým senzorom. Motor vypne iba vtedy, ak existuje pravdepodobnosť dostatočne dlhého státia vozidla s predpokladom vyššej úspory paliva, než sa spotrebúje na reštart motora.

BMW RADU 5 TOURING – dynamické aj efektívne.

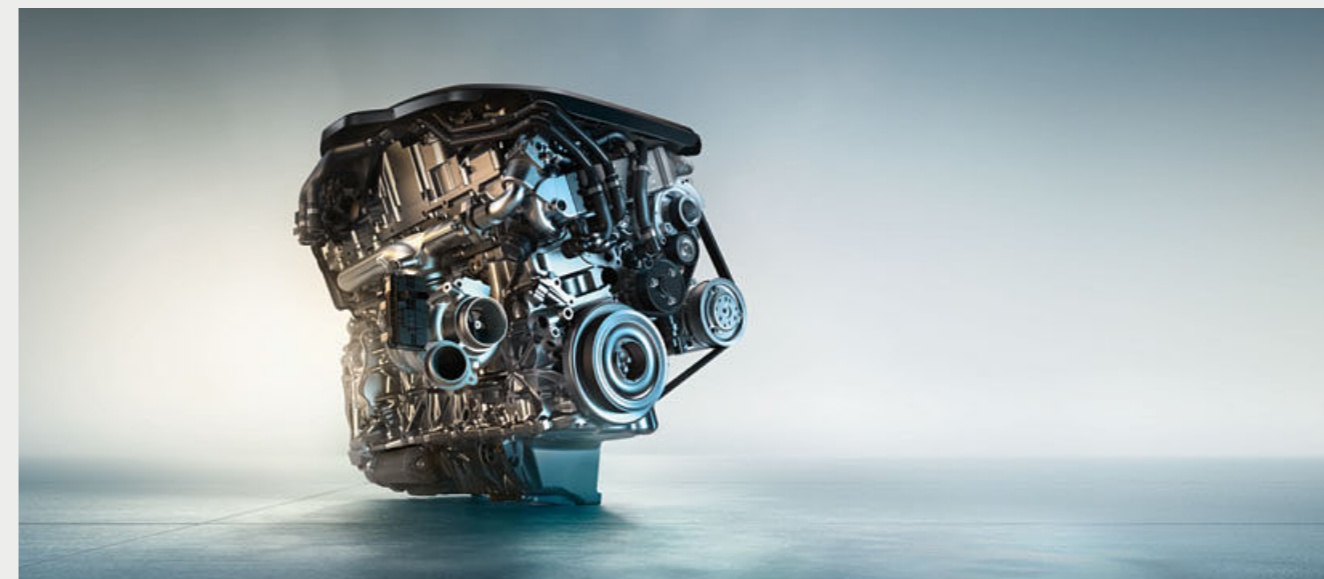

BMW 540i xDrive

- Benzinový radový 6-valec BMW TwinPower Turbo s výkonom 250 kW (340 k) a krútiacim momentom 450 Nm
- Zrýchlenie 0–100 km/h: [5,1] s; xDrive
- Max. rýchlosť: [250] km/h xDrive
- Kombinovaná spotreba paliva: [7,3–7,7] l/100 km xDrive
- Kombinované emisie CO₂: [167–177] g/km xDrive

BMW 530i / 530i xDrive

- Benzinový 4-valec BMW TwinPower Turbo s výkonom 185 kW (252 k) a krútiacim momentom 350 Nm
- Zrýchlenie 0–100 km/h: [6,5] s / [6,3] s xDrive; Max. rýchlosť: [250] km/h / [250] km/h xDrive
- Kombinovaná spotreba paliva: [5,8–6,3] l/100 km / [6,5–7,0] l/100 km xDrive
- Kombinované emisie CO₂: [133–143] g/km / [149–159] g/km xDrive

BMW 520i

- Benzinový 4-valec BMW TwinPower Turbo s výkonom 135 kW (184 k) a krútiacim momentom 290 Nm
- Zrýchlenie 0–100 km/h: [8,2] s; Max. rýchlosť: [225] km/h
- Kombinovaná spotreba paliva: [5,8–6,2] l/100 km
- Kombinované emisie CO₂: [132–141] g/km

BMW 540d xDrive

- Naftový radový 6-valec BMW TwinPower Turbo s výkonom 235 kW (320 k) a krútiacim momentom 680 Nm
- Zrýchlenie 0–100 km/h: [4,9] s xDrive; Max. rýchlosť: [250]¹ km/h xDrive
- Kombinovaná spotreba paliva: [5,5–5,9] l/100 km xDrive
- Kombinované emisie CO₂: [145–154] g/km xDrive

BMW 530d / 530d xDrive

- Naftový radový 6-valec BMW TwinPower Turbo s výkonom 195 kW (265 k) a krútiacim momentom 620 Nm
- Zrýchlenie 0–100 km/h: [5,8] s / [5,6] s xDrive; Max. rýchlosť: [250] km/h
- Kombinovaná spotreba paliva: [4,7–5,1] l/100 km / [5,3–5,7] l/100 km xDrive
- Kombinované emisie CO₂: [124–134] g/km / [139–149] g/km xDrive

BMW 525d

- Naftový 4-valec BMW TwinPower Turbo s výkonom 170 kW (231 k) a krútiacim momentom 500 Nm
- Zrýchlenie 0–100 km/h: [6,8] s; Max. rýchlosť: [245] km/h
- Kombinovaná spotreba paliva: [4,7–5,1] l/100 km
- Kombinované emisie CO₂: [124–134] g/km

BMW 520d / 520d xDrive

- Naftový 4-valec BMW TwinPower Turbo s výkonom 140 kW (190 k) a krútiacim momentom 400 Nm
- Zrýchlenie 0–100 km/h: 8,0 [7,8] s / [7,9] s xDrive; Max. rýchlosť: 230 [225] km/h / [222] km/h xDrive
- Kombinovaná spotreba paliva: 4,5–4,9 [4,3–4,7] l/100 km / [4,9–5,3] l/100 km xDrive
- Kombinované emisie CO₂: 119–129 [114–124] g/km / [129–139] g/km xDrive

¹ Elektronicky obmedzená. Uvedené hodnoty výkonu, spotreby paliva a emisií CO₂ platia pre vozidlá so štandardnou prevodovkou. Hodnoty v hranatých zátvorkách platia pre vozidlá s prevodovkou Steptronic.

Ďalšie informácie o spotrebe paliva a emisiách CO₂ nájdete v technických údajoch alebo u vášho BMW partnera.

SLEDOVANIE OKOLIA VOZIDLA V ROZSAHU AŽ **360** STUPŇOV.

Vychutnajte si najvyšší komfort a maximálnu bezpečnosť s BMW Personal CoPilot. Jazda, parkovanie, viditeľnosť, pre všetky prípady obsahuje BMW Personal CoPilot asistenčné systémy, ktoré vás spoľahlivo podporia vtedy, keď to potrebujete. Najmodernejšie technológie, napríklad radarové, ultrazvukové a kamerové senzory, spoľahlivo sledujú okolie vozidla a tvoria základ inteligentných asistenčných systémov vodiča. Či už ich aktivujete v prípade potreby vy, alebo sú tichými núdzovými strážcami v pozadí, asistenčné systémy BMW Personal CoPilot zvýšia komfort a bezpečnosť každej vašej jazdy v BMW.

UŽ VYŠE **40** ROKOV KONEKTIVITY.

Koncentrácia na budúcnosť – od samého začiatku. Už v 70. rokoch minulého storočia tvorilo BMW pokrok v oblasti prepojenej mobility. Ďalší míľnik digitálnej budúcnosti prišiel v roku 1999: vozidlá so vstavanými SIM kartami. Nasledovali prvé online služby, Google služby a inovatívne zobrazovacie prvky, ako napríklad BMW Head-Up displej. V priebehu tohto procesu boli vždy stredobodom pozornosti záujmy zákazníka. BMW ako prvý výrobca prémiových automobilov umožnil na vybraných trhoch flexibilné objednávanie a platenie služieb cez obchod BMW ConnectedDrive Store⁵, z vozidla aj z domáceho počítača. S uvedením BMW Connected⁵ a technológie Open Mobility Cloud absolvuje BMW ďalší rozhodný krok do budúcnosti mobility.

VIAČ NEŽ **20** SLUŽIEB A APLIKÁCIÍ V OBCHODE BMW CONNECTED DRIVE STORE.

Výbava ConnectedDrive Services predstavuje základ pre využitie inteligentných funkcií BMW ConnectedDrive, ako aj pre integráciu vybraných smartfónových aplikácií. Táto výbava zároveň poskytuje prístup do obchodu BMW ConnectedDrive Store⁵, v ktorom si jednoducho môžete objednať alebo rozšíriť rozličné služby a aplikácie, podľa vašich individuálnych požiadaviek – napríklad Concierge Service⁵ alebo Online Entertainment⁵, ktoré premenia každú jazdu na komfortný a zábavný zážitok.

NONSTOP KONTAKT VĎAKA BMW CONNECTED.

Aké by to bolo, keby ste už nikdy nemeškali? Čo keby vaše BMW už vopred vedelo preferovaný cieľ cesty? Ako by sa vám páčila spoľahlivá navigácia, funkčná vo vozidle, ale aj mimo neho? BMW Connected⁵ vám poskytne tie správne informácie, v správnom čase a na správnom mieste.

BMW CONNECTED^{1,2,5}

BMW Connected je osobný asistent mobility, ktorý vám pomáha organizovať vašu každodennú mobilitu a dosahovať ciele vašich ciest včas a bez stresu. Pomocou aplikácie BMW Connected máte cez smartfón alebo hodinky smartwatch k dispozícii informácie, relevantné pre mobilitu, ako napríklad odporúčanie optimálneho času odjazdu, s možnosťou priameho prenesenia do vozidla.

PARKOVACÍ ASISTENT PLUS²

Balík výbavy Parkovací asistent Plus zjednodušuje parkovanie a manévrovanie s vozidlom. Obsahuje systém Surround View s funkciami Top View, PDC a Parkovací asistent s lineárnym navádzaním, ktorý dokáže vozidlo zaparkovať priečne aj pozdĺžne, plne automaticky. Systém počas jazdy nízkou rýchlosťou okolo zaparkovaných vozidiel premeriava potenciálne voľné miesta.

DRIVING ASSISTANT PLUS^{2,3}

Driving Assistant Plus ponúka jazdu s vyšším komfortom a bezpečnosťou v monotónnych a náročných situáciách. Týka sa to napríklad hustej premávky s pomaly sa pohybujúcou kolónou alebo dlhých jazd cez mesto, na vidieku aj na diaľnici, zároveň však aj navigovania na komplikovaných križovatkách a riskantnej zmeny jazdných pruhov.

REMOTE 3D VIEW^{2,4,5}

Remote 3D View umožní používateľovi vidieť okolie zaparkovaného vozidla na diaľku na smartfóne. Funkcia sa dá aktivovať aplikáciou BMW Connected⁵ (pre iOS). Oblasť okolo vozidla má formu 3D zobrazenia.

¹ Podmienkou využitia BMW Connected je výbava ConnectedDrive Services.

² K dispozícii ako doplnková výbava.

³ Dostupné iba v kombinácii s prevodovkou Steptronic.

⁴ Pre použitie výbavy Remote 3D View je potrebná výbava Remote Services

(nie je k dispozícii pre Slovensko) a Parkovací asistent.

⁵ Nie je k dispozícii pre Slovensko.

■ Štandardná výbava □ Doplnková výbava



Integrálne aktívne riadenie¹ kombinuje natáčanie zadných kolies s variabilným prevodovým pomerom riadenia kolies prednej nápravy. Pri rýchlostiach do cca. 60 km/h sa zadné kolesá natáčajú opačne než predné. To minimalizuje námahu, potrebnú pre ovládanie riadenia a znižuje priemer otáčania, čím celkovo zvyšuje manévrovaciu schopnosť vozidla. Pri dosiahnutí rýchlosti cca. 60 km/h sa zadné kolesá začnú natáčať v rovnakom smere ako predné. To zvyšuje stabilitu a komfort jazdy, predovšetkým pri náhlych prudkých zmenách smeru a vyháňacích manévroch.

8-stupňová prevodovka Steptronic Sport^{1,2} ponúka mimoriadne dynamické radenie. V automatickom aj manuálnom režime, voliacou pákou aj pádlami na volante - vždy máte na výber nielen dynamickú, ale aj pohodovú a komfortnú jazdu. V režime SPORT a s voliacou pákou v ľavej pozícii S/M sa radenie prispôsobí maximalizácii jazdných výkonov.

Dynamické riadenie tlmičov¹ umožňuje prispôbovať charakteristiku tlmenia každej jazdnej situácii, pre zvýšenie komfortu aj dynamiky. Okrem štandardného režimu COMFORT, optimalizovaného pre komfortnú jazdu, ponúka aj režim SPORT s dynamicky tuhším nastavením tlmičov.

Inteligentný systém pohonu všetkých kolies BMW xDrive¹ plynulo a variabilne rozdeľuje hnaciu silu motora medzi prednú a zadnú nápravu, pre maximálnu trakciu, jazdnú dynamiku a bezpečnosť v každej situácii. Elektronicky riadené prerozdeľovanie pohonu dokáže už v zárodku eliminovať nedotáčavosť alebo pretáčavosť a zlepšiť tak agilitu aj stabilitu.

M Šport podvozok¹ je znížený približne o 10 mm. Je vybavený pružinami s nižším zdvihom a tvrdšími tlmičmi aj stabilizátormi. Výsledkom je zlepšená trakcia a redukované nakláňanie karosérie, ktoré umožňujú dosiahnuť extrémne dynamický štýl jazdy.

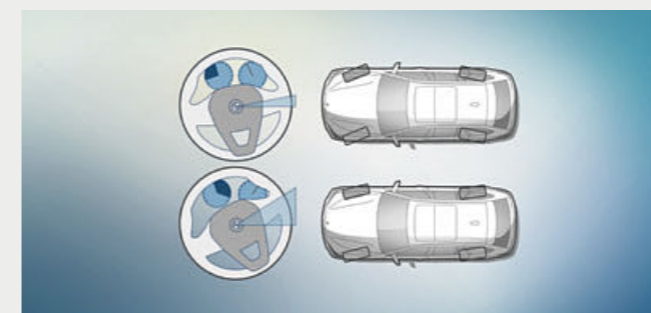

□ **Integrálne aktívne riadenie** kombinuje podporu, založenú na variabilnom pomere riadenia prednej nápravy, s natáčaním kolies zadnej nápravy. Pri nižších rýchlostiach sa zadné kolesá natáčajú opačne než predné, čo výrazne zvyšuje agilitu a manévrovaciu schopnosť. Od rýchlosti cca. 60 km/h sa zadné kolesá natáčajú v rovnakom smere ako predné, čím sa zvyšuje stabilita aj komfort jazdy.

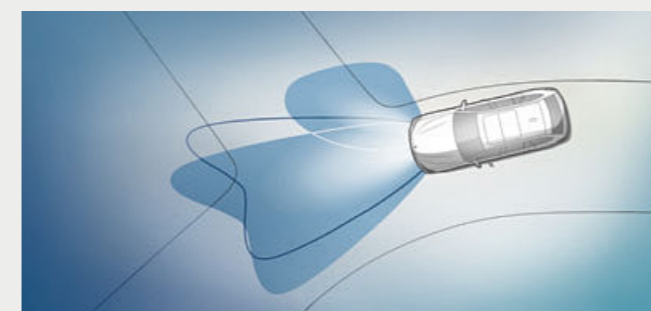

□ **LED predné svetlomety** s funkciou adaptívnych svetlometov, variabilnou distribúciou v meste a na diaľnici, ako aj so systémom BMW Selective Beam, poskytujú optimálne osvetlenie vozovky pri jazde po tme. Dokonca aj keď vozidlo stojí, sa integrované odbočovacie svetlá aktivujú pri zapnutí smerovky alebo otočení volantu a sú aktívne pri jazde rýchlosťou do 35 km/h.

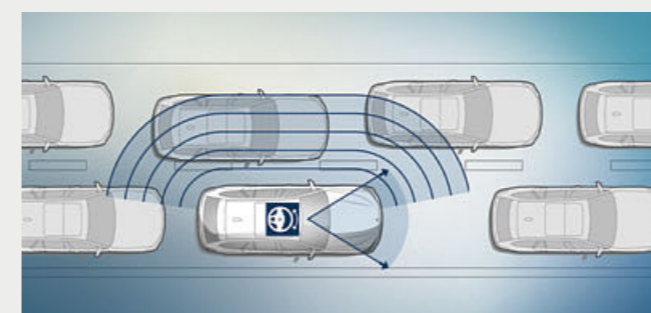

Asistent udržiavania jazdného pruhu³ s aktívnou ochranou pred bočným nárazom: Pomáha vodičovi pri rýchlosti od 70 do 210 km/h komfortnými korektívnymi zásahmi do riadenia⁴, s cieľom udržať vozidlo v jazdnom pruhu a vyhnúť sa bočnej kolízii.

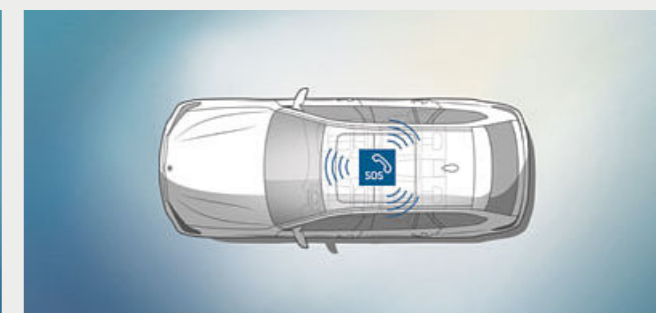

■ **BMW Emergency Call** v prípade nehody automaticky nadviaže tiesňový telefonický hovor so strediskom integrovanej záchranej služby 112 - bez nutnosti použiť mobilný telefón. Núdzové volanie dokážete aktivovať aj manuálne, napríklad v prípade ak ste sa stali svedkom nehody a chcete privolať pomoc iným účastníkom premávky.

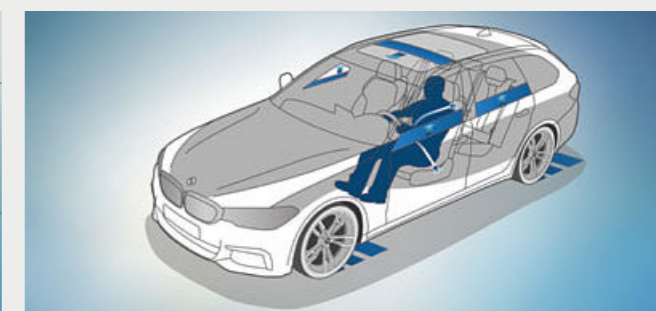

□ **Active Protection** je preventívny systém BMW ConnectedDrive na ochranu posádky. Active Protection upozorní vodiča, ak u neho zaznamená známky únavy, v kritických situáciách napne bezpečnostné pásy, narovná elektrické sedadlá do zvislej polohy a zatvorí okná, vrátane strešného. Po nehode sa automaticky aktivujú brzdy a zastavia vozidlo.

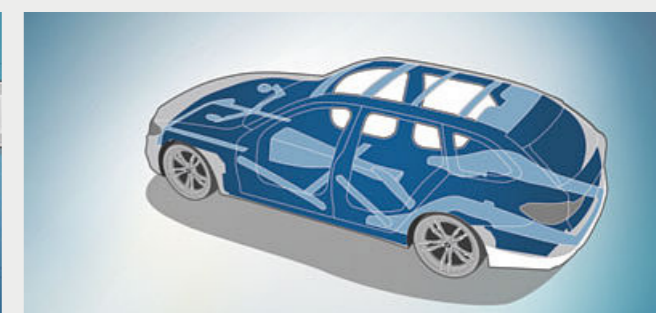

■ **Karoséria** s nízkou hmotnosťou, pritom však s extrémne vysokou torznou tuhosťou, poskytuje základ pre športovú jazdnú dynamiku, presné riadenie a agilitu. Okrem toho zabezpečí posádke maximálnu možnú ochranu.

¹ K dispozícii ako doplnková výbava.

² Nie je k dispozícii pre BMW 520i, 520d a 520d xDrive.

³ Súčasť balíka výbavy Driving Assistant Plus.

⁴ Bezpečnostné asistenčné systémy vozidiel BMW nepreberajú plnú autonómnu kontrolu nad vozidlom bez nutnosti zásahov vodiča. Pôsobia ako preventívne systémy na zmiernenie účinkov prípadnej kolízie a vodič v každom prípade aspoň čiastočne musí ovládať vozidlo.

ZÁKLADNÁ VÝBAVA.

Objavte viac pomocou aplikácie BMW Katalógy. Teraz k dispozícii pre váš smartfón aj tablet.



■ Ergonomický kokpit s prehľadne usporiadanými ovládačmi a vysoko kvalitnými materiálmi.

□ Veľkoryso dimenzovaný interiér, tu zobrazený s koženým čalúnením Dakota Canberra Beige a drevenými lištami Fineline Ridge s ozdobnými lištami Pearl Chrome.

Vybrané prvky štandardnej výbavy:

- 17-palcové disky z ľahkej zliatiny V-spoke style 618
- LED predné svetlomety
- Kožený volant s multifunkčným ovládaním
- 2-zónová automatická klimatizácia
- Rádio BMW Professional s 8,8-palcovým farebným LCD displejom
- Ovládač jazdného zážitku
- Čiastočne elektrické nastavovanie predných sedadiel



□ Nízke matné čierne strešné nosiče poskytujú základ pre jednoduchú montáž multifunkčného BMW nosiča na prepravu rozmerných predmetov.



■ 17-palcové disky z ľahkej zliatiny V-spoke style 618 Reflex Silver, 7,5J x 17, pneumatiky 225/55 R17.

MODEL LUXURY LINE.

Výbava 24 | 25

■ Štandardná výbava □ Doplnková výbava

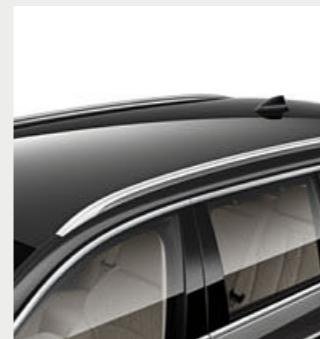

□ Elegantné matné strieborné strešné nosiče poskytujú základ pre jednoduchú montáž multifunkčného BMW nosiča na prepravu rozmerných predmetov.

□ Komfortné sedadlá čalúnené exkluzívnou kožou Nappa Ivory White s kontrastným lemovaním zvýraznia elegantný charakter interiéru a dajú sa nastaviť do ergonomicky ideálnej pozície.



■ 18-palcové disky z ľahkej zliatiny W-spoke style 632, 8J x 18, pneumatiky 245/45 R18.

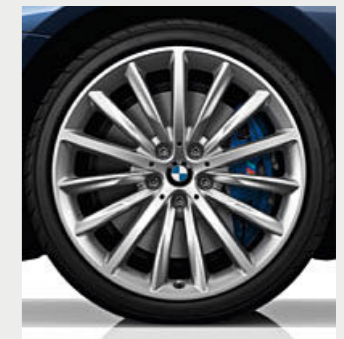

□ 19-palcové disky z ľahkej zliatiny Multi-spoke style 633, 8J x 19, pneumatiky 245/40 R19.

Exteriérová výbava Luxury Line:

- BMW obličky s exkluzívnymi tvarovými lištami a rámom vo vysokolesklom chrómovanom spracovaní
- Predný nárazník so špecifickými dizajnovými prvkami vo vysokolesklom chrómovanom spracovaní
- LED hmlové svetlomety
- 18-palcové disky z ľahkej zliatiny W-spoke style 632 Reflex Silver, alternatívne 19-palcové disky z ľahkej zliatiny Multi-spoke style 633 Reflex Silver, k dispozícii sú aj ďalšie kolesá
- Označenie „Luxury Line“ na boku
- Výduchy Air Breather vo vysokolesklom chrómovanom spracovaní
- Lemovanie bočných okien vo vysokolesklom chrómovanom spracovaní, vodiace lišty okien, kryty pontónov dverí, B-stĺpiky, základne a držiaky vonkajších zrkadiel vo vysokolesklom čiernom spracovaní
- Strešné nosiče v spracovaní Aluminium Silver alebo vo vysokolesklom čiernom spracovaní
- Zadný nárazník so špecifickými horizontálnymi dizajnovými prvkami na difúzore vo vysokolesklom chrómovanom spracovaní
- Koncovky výfuku vo vysokolesklom chrómovanom spracovaní, na oboch stranách

Interiérová výbava Luxury Line:

- Prahové lišty v hliníkovom spracovaní s nápisom „Luxury Line“, podsvietené
- Sedadlá čalúnené kožou Dakota s prešivaním a koženým lemovaním špecifickým pre daný model, k dispozícii sú aj ďalšie čalúnenia
- Športový kožený volant vo farbe Black, alternatívne vo farbe Dark Coffee
- Kľúč od vozidla s vysokolesklým chrómovaným zdobením
- Drevené interiérové lišty Fineline Ridge s ozdobnými lištami Pearl Chrome, k dispozícii sú aj ďalšie lišty
- Variabilné ambientné osvetlenie v šiestich farbách
- Palubná doska Sensatec Black alebo Dark Coffee², alternatívne čalúnená kožou BMW Individual Black¹

¹ K dispozícii ako doplnková výbava.

² Farba závisí od zvolenej farby čalúnenia.

Objavte viac pomocou aplikácie BMW Katalógy. Teraz k dispozícii pre váš smartfón aj tablet.

■ Štandardná výbava □ Doplnková výbava



□ Z interiéru vyžaruje atmosféra dynamiky, charakteristická pre BMW radu 5 Touring: Doplnkové interiérové lišty Aluminium High Finish s ozdobnými lištami Pearl Chrome a ambientné osvetlenie nastaviteľné v šiestich farbách podčiarkujú športovosť.

■ Športový kožený volant s tenším vencom má tvarované opierky na palce pre výnimočne pevné a príjemné uchopenie.



□ Interiér so športovými sedadlami a koženým čalúnením Dakota Black s exkluzívnym prešívaním a kontrastným lemovaním prenáša modernú dynamiku exteriéru aj do priestoru pre posádku.

Model Sport Line – výbava exteriéru:

- BMW obličky s vertikálnymi lištami vo vysokolesklom čiernom spracovaní a rámom vo vysokolesklom chrómovanom spracovaní
- Predný nárazník so špecifickými dizajnovými prvkami vo vysokolesklom čiernom spracovaní
- LED hmlové svetlomety
- 18-palcové disky z ľahkej zliatiny W-spoke style 634 Orbit Grey, alternatívne 19-palcové disky z ľahkej zliatiny Multi-spoke style 635 Ferric Grey; k dispozícii sú aj ďalšie kolesá
- Nápis „Sport Line“ na boku
- Výduchy Air Breather vo vysokolesklom čiernom spracovaní
- Lemovanie bočných okien, vodiace lišty okien, kryty pontónov dverí, B-stĺpiky, základne a držiaky vonkajších zrkadiel vo vysokolesklom čiernom spracovaní
- Strešné nosiče vo vysokolesklom čiernom spracovaní alebo v spracovaní Aluminium Silver
- Zadný nárazník so špecifickými horizontálnymi dizajnovými prvkami na difúzore vo vysokolesklom čiernom spracovaní
- Koncovky výfuku vo vysokolesklom chrómovanom spracovaní, na oboch stranách, okrúhle alebo hranaté

Model Sport Line – výbava interiéru:

- Prahové lišty v hliníkovom spracovaní s nápisom „Sport Line“, podsvietené
- Sedadlá čalúnené kožou Dakota s prešívaním a koženým lemovaním špecifickým pre daný model, alternatívne čalúnené kožou Nappa¹; k dispozícii sú aj ďalšie čalúnenia
- Sedadlá čalúnené kombináciou látka/koža
- Športový kožený volant vo farbe Black, s multifunkčným ovládaním
- Kľúč od vozidla s tlačidlami a zdobením vo vysokolesklom chróme
- Interiérové lišty vo vysokolesklom čiernom spracovaní s ozdobnými lištami Pearl Chrome; k dispozícii sú aj ďalšie lišty
- Variabilné ambientné osvetlenie v šiestich farbách
- Palubná doska Black, alternatívne Sensatec Black alebo Dark Coffee², prípadne čalúnená kožou BMW Individual Black³



■ 18-palcové disky z ľahkej zliatiny Double-spoke style 634 Orbit Grey leštené, 8J x 18, pneumatiky 245/45 R18.



□ 19-palcové disky z ľahkej zliatiny V-spoke style 635, Ferric Grey leštené, so zmiešanými pneumatikami s núdzovým dojazdom, vpredu 8J x 19, pneumatiky 245/40 R19, vzadu 9J x 19, pneumatiky 275/35 R19.



□ BMW Individual vonkajšie lišty a kryty pontónov dverí v spracovaní matne leštený hliník.³



■ Výduchy Air Breather sú vo vysokolesklom čiernom spracovaní.

¹ K dispozícii ako doplnková výbava.

² Farba závisí od zvolenej farby čalúnenia.

³ Nie je k dispozícii pre BMW 520i, 520d a 520d xDrive.

Objavte viac pomocou aplikácie BMW Katalógy. Teraz k dispozícii pre váš smartfón aj tablet.

■ Štandardná výbava □ Doplnková výbava



□ V prémiovo kvalitnom interiéri je športová výbava završená displejom s M špecifickým zobrazením, obkladovými lištami Aluminium Rhombicle a M opierkou pre nohu vodiča.

■ M kožený volant s multifunkčnými tlačidlami, vekom potiahnutým kožou Walknappa Black a tvarovanými opierkami na palce.



□ Kožené čalúnenie Dakota Night Blue s exkluzívnym prešívaním a kontrastným lemovaním vytvára v interiéri atmosféru dynamiky.



■ Vysokovýkonné M Šport brzdy² sú špecifické vďaka exkluzívnym tmavomodrým strmeňom s logom M a pozoruhodným brzdným výkonom.

Exteriérová výbava modelu M Šport:

- M aerodynamický balík s predným nástavcom, bočnými prahovými nástavcami a zadným nástavcom s vložkou difúzora v metalíze Dark Shadow
- BMW obličky s vertikálnymi lištami vo vysokolesklom čiernom spracovaní a rámom vo vysokolesklom chrómovanom spracovaní
- LED hmlové svetlomety
- 18-palcové M disky z ľahkej zliatiny Double-spoke style 662 M so zmiešanými pneumatikami, k dispozícii sú aj ďalšie kolesá¹
- M Šport podvozok, znížený pre sDrive aj xDrive
- M Šport brzdy so strmeňmi v metalíze Dark Blue, s označením M
- BMW Individual lesklé čierne lišty Shadow Line
- M označenie na predných bočných paneloch
- Kryty vonkajších zrkadiel vo farbe karosérie
- Koncovky výfuku na oboch stranách, vo vysokolesklom chrómovanom spracovaní

Interiérová výbava modelu M Šport:

- M prahové lišty, podsvietené
- Športové predné sedadlá čalúnené kombináciou látky/Alcantara s exkluzívnym M dizajnom, alternatívne čalúnené kožou Dakota Black s exkluzívnym M dizajnom a zvýraznením Blue, k dispozícii sú aj ďalšie čalúnenia
- M kožený volant s multifunkčným ovládaním
- BMW Individual strop Anthracite
- Prístrojový panel s M špecifickým dizajnom v režime SPORT
- Interiérové lišty Aluminium Rhombicle s ozdobnými lištami Pearl Chrome, k dispozícii sú aj ďalšie lišty
- Páka prevodovky s označením M
- M opierka pre nohu vodiča a M-špecifické kryty pedálov
- Klúč od vozidla s exkluzívnym označením M
- Exkluzívny metalický lak Carbon Black, k dispozícii sú aj ďalšie farby



■ 18-palcové M disky z ľahkej zliatiny Double-spoke style 662 M, Bicolour Ferric Grey, leštené, so zmiešanými pneumatikami s núdzovým dojazdom, vpredu 8J x 18, pneumatiky 245/45 R18, vzadu 9J x 18, pneumatiky 275/40 R18.



□ 19-palcové M disky z ľahkej zliatiny Double-spoke style 664 M, Orbit Grey, leštené, so zmiešanými pneumatikami s núdzovým dojazdom, vpredu 8J x 19, pneumatiky 245/40 R19, vzadu 9J x 19, pneumatiky 275/35 R19.



■ Podsvietené prahové lišty s logom M.

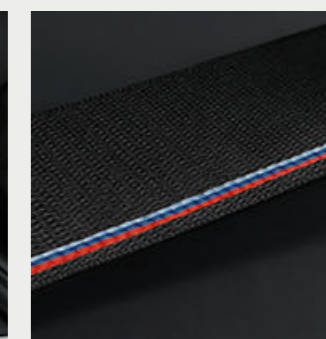

■ M bezpečnostné pásy³ s napínačom a obmedzovačom ťahu sa prezentujú exkluzívnym tkaným dizajnom v klasických M farbách.

¹ K dispozícii ako doplnková výbava.

² K dispozícii iba v kombinácii s BMW 530i, 540i xDrive, 530d a 530d xDrive.

³ Plánovaná dostupnosť: 11/2017.

25 YEARS
handcrafted perfection
BMW INDIVIDUAL



Športovo elegantná BMW Individual metalíza Champagne Quartz a 20-palcové disky z ľahkej zliatiny BMW Individual V-spoke style 759I.

BMW Individual prahové lišty s podsvieteným nápisom.



BMW INDIVIDUAL.

Vyjadrenie osobnosti.

BMW radu 5 Touring inšpirované BMW Individual.

Aby bolo vaše BMW skutočne a unikátne vaše, kolekcia BMW Individual ponúka takmer nevyčerpatelný arzenál výbavových prvkov pre nové BMW radu 5 Touring.

Elegantne dynamický charakter vozidla dokonalo zvýrazní BMW Individual metalíza Champagne Quartz, ako aj BMW Individual celokožené jemnozrné čalúnenie Merino Smoke White. Dokonalosť do najmenšieho detailu stelesňujú 20-palcové BMW Individual disky kolies z ľahkej zliatiny. V interiéri sú ďalšími neprehliadnuteľnými prvkami lišty Piano Finish Black a kožený volant so zdobením takisto v spracovaní Piano Finish Black.

Pre ešte výraznejšie odlišenie sa a exkluzivitu je k dispozícii manufaktúra BMW Individual, ktorá dokáže uspokojiť zákazníkov až po hranicu ručne vyrábaných unikátnych prvkov.



BMW Individual jemnozrné celokožené čalúnenie Merino Smoke White¹ s tkaným vzorom, ručne aplikovaným lemovaním a prešíváním v kontrastnej farbe.

Celokožené čalúnenie jemnozrnou kožou BMW Individual Merino Smoke White¹ a strop Anthracite, ako aj dekoratívne prvky Piano Finish Black a ďalšie detaily z ponuky BMW Individual.



**ZAŽITE BMW INDIVIDUAL INTERAKTÍVNE,
 POMOCOU APLIKÁCIE BMW INDIVIDUAL PRE iOS A ANDROID.**

¹ Obsahuje kožou čalúnenú palubnú dosku, hornú časť v koži Nappa Black s kontrastným prešíváním a dolnú časť v jemnozrnnej koži Merino, podľa farby čalúnenia.

TO NAJLEPŠIE Z VÝBAVY.

Objavte viac pomocou aplikácie BMW Katalógy. Teraz k dispozícii pre váš smartfón aj tablet.

■ Štandardná výbava □ Doplnková výbava



□ Adaptívne LED predné svetlomety obsahujú aj systém BMW Selective Beam, odbočovacie svetlá a Adaptívne predné svetlomety. Farba ich svetla je veľmi podobná dennému. Poskytujú optimálne osvetlenie vozovky, lepšiu viditeľnosť a výrazne nižšie zaťaženie vodiča počas jazdy v tme. Vďaka ikonickému dizajnu štyroch svetelných prstencov vozidlo jasne identifikujete ako BMW aj v noci.



□ Funkcia Diaľkovo ovládané parkovanie^{1, 2} umožňuje vodičovi pohodlne vystúpiť z vozidla a následne ho pomocou diaľkového ovládania prednou časťou zaparkovať do tesnej garáže alebo na úzke miesto a následne s ním aj vycúvať von. Diaľkovým ovládačom na aktivovanie parkovania z priestoru mimo vozidla je kľúč BMW Display Key.



■ Priechodný batožinový systém pozostáva zo zadného operadla, deleného v pomere 40:20:40 a je zárukou flexibilnej prepravy predmetov aj osôb. Napríklad umožňuje vyzdvihnúť dve osoby a zároveň aj prepravu dlhších predmetov, ako sú tašky na lyže alebo snowboardy.



□ Balík výbavy Zábava Professional² na zadných sedadlách obsahuje dve samostatné 10,2-palcové farebné obrazovky s možnosťou zmeny sklonu a Blu-ray mechaniku. Dá sa využiť aj na ovládanie navigačného systému³ alebo surfovanie po internete (pri zmluve s mobilným operátorom). Súčasťou balíka je aj diaľkové ovládanie a pripojky pre MP3 prehrávače, herné konzoly alebo slúchadlá (vrátane bezdrôtových).



□ Komfortný vstup umožní odomknúť všetky štyri dvere vozidla bez manuálneho použitia kľúča. Táto doplnková výbava tiež obsahuje bezdotykové otváranie a zatváranie dverí batožinového priestoru krátkym pohybom nohy pod zadným nárazníkom.



■ Dotyk kľúča od vozidla sa okno na dverách batožinového priestoru otvorí samostatne, pre nakladanie alebo vykladanie. Mimoriadne praktický prvok: Keď sa zadné okno otvorí, kryt batožinového priestoru sa automaticky nadvihne a pri jeho manuálnom zatvorení sa kryt opäť vráti do pozície nad batožinovým priestorom.

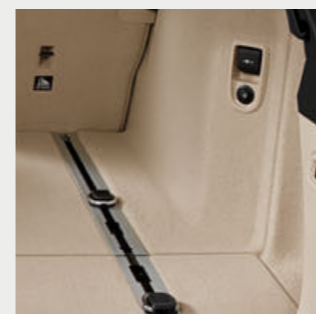

■ Odomykanie sklápajúceho zadného operadla je možné aj pohodlne na diaľku, tlačidlom z batožinového priestoru.

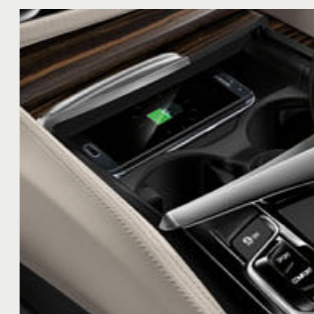

□ Mobilná kompatibilita vrátane bezdrôtového nabíjania⁴ ponúka komplexný balík telefonickej výbavy s Bluetooth konektivitou.



□ 8-stupňová prevodovka Steptronic Sport⁵ ponúka mimoriadne dynamické radenie. V automatickom aj manuálnom režime, voliacou pákou aj pádlami na volante.



■ Odkladacia schránka v podlahe batožinového priestoru pre roletu/kryt.

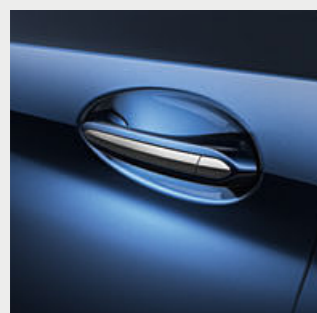

□ Funkcia Soft-Close automaticky a takmer nehučne zatvorí čiastočne privreté dvere.



□ Palubná doska čalúnená materiálom Sensatec dodáva interiéru vysoko exkluzívnu atmosféru.



□ Elektrická panoramatická sklenená strecha s funkciou nadvihnutia a odsunutia (vpredu), slnečnou roletou, veterným deflektorom a komfortným otváraním aj kľúčom od vozidla.



□ Ťažné zariadenie s elektricky sklopným hákom a stabilizačným systémom je schválené pre privesy s hmotnosťou až do 2 000 kg.



□ Bowers & Wilkins Diamond Surround Sound systém disponuje výkonom 1 400W a vynikajúcou štúdiovou kvalitou zvuku pre každé sedadlo vo vozidle.



□ 2-zónová automatická klimatizácia s rozšírenou funkčnosťou má samostatné nastavenie teploty na strane vodiča a predného spolujazdca. Obsahuje aj zadné výduchy, automatickú recykláciu vzduchu a funkciu nezávislého vetrania.

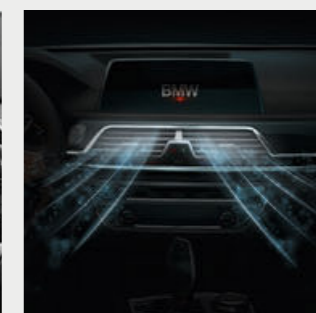

□ Balík Ambient Air pozostáva z rozprašovača vône a z funkcie ionizácie vzduchu.

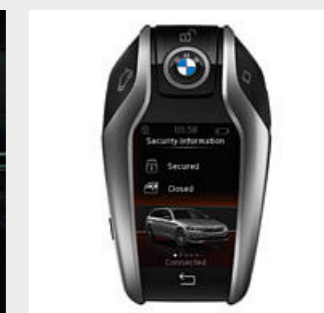

□ BMW Display Key zobrazuje rozličné informácie o stave vozidla a umožní ovládanie jeho vybraných funkcií pomocou integrovaného dotykového displeja.

¹ Dostupné iba v kombinácii s prevodovkou Steptronic.

² Iba v kombinácii s ďalšou výbavou.

³ Navigačné pokyny sa zobrazia iba v kombinácii s navigačným systémom.

⁴ Induktívne nabíjanie je v súlade so štandardom Qi. Pre smartfóny, ktoré nepodporujú štandard indukčného nabíjania Qi, sú k dispozícii špeciálne nabíjacie puzdrá v rámci Originálneho BMW príslušenstva.

⁵ Nie je k dispozícii pre BMW 520d.

TO NAJLEPŠIE Z VÝBAVY.

Objavte viac pomocou aplikácie BMW Katalógy. Teraz k dispozícii pre váš smartfón aj tablet.

■ Štandardná výbava □ Doplnková výbava



□ Automatická klimatizácia so 4-zónovou reguláciou obsahuje funkcie automatickej klimatizácie s 2-zónovou reguláciou, ktoré ďalej rozširujú a pridáva aj dva výdychy v B-stĺpkoch. Samostatné nastavovanie klimatizácie má k dispozícii aj ľavý a pravý zadný pasažier, pomocou ovládacieho prvku s displejom.



□ Elektrická snečná roletka pre zadné okno, spolu s mechanickými roletkami pre dve zadné bočné okná, poskytujú ochranu pred ostrým priamym slnkom a pomáhajú zabrániť príliš rýchlemu prehriatiu interiéru. Zároveň vytvárajú diskretnú vizuálnu ochranu pre zadných pasažierov.



□ Ambientné osvetlenie vytvára príjemnú, útulnú a pohodovú atmosféru v interiéri a obsahuje aj osvetlenie okolia vozidla z vonkajších kľučiek dverí. K dispozícii je jedenásť predvolených svetelných dizajnov v šiestich rozličných farbách, s kontúrovým a ambientným osvetlením na palubnej doske, obkladoch dverí a stredovej konzole.



□ BMW ovládanie gestami umožní riadiť určité funkcie cieľovým pohybom ruky. Systém napríklad rozozná gestá ako „odmávnutie“ alebo „ukázanie“ pre odmietnutie alebo prijatie prichádzajúceho telefonátu, prípadne krúživý pohyb ukazovávka, pre reguláciu hlasitosti.



□ Plnofarebný BMW Head-Up displej¹ premieta pre jazdu relevantné informácie priamo do zorného poľa vodiča.



□ Varovný systém zmeny jazdného pruhu monitoruje mítnu uhly vozidla a upozorní vodiča na vozidlá v nich pomocou blikajúceho LED varovného svetla vo vonkajších zrkadlách, ako aj vibráciami vo volante (súčasť výbavy Driving Assistant).

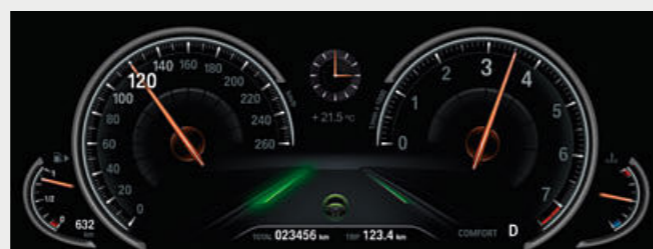

□ Asistent zmeny jazdného pruhu podporuje vodiča a umožňuje mu komfortné preradenie sa pri rýchlostiach od 70 do 130 km/h na povel dlhšieho podržania páčky smerovky (súčasť výbavy Driving Assistant Plus).

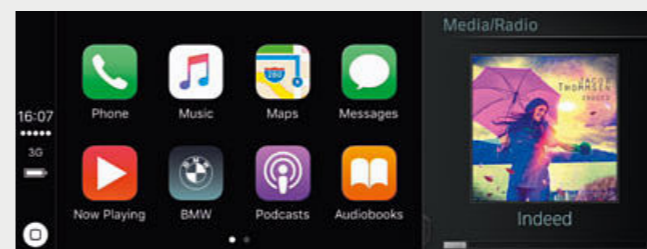

□ Príprava pre Apple CarPlay³ podporuje komfortné bezdrôtové využitie vybraných funkcií zariadenia iPhone® vo vozidle. To umožňuje zobraziť a ovládať pomocou užívateľského rozhrania a hlasového ovládania vozidla obsah smartfónu vrátane hudby, textových správ, správ iMessages, telefonovania, Siri aj vybraných externých aplikácií.



□ Multifunkčný prístrojový displej s technológiou Black Panel a uhlopriečkou 12,3 palca ponúka vysoko atraktívnu vizualizáciu zvoleného jazdného režimu. Dokáže zobraziť tri rozličné módy, každý so špecifickým obsahom, vlastnou farebnou schémou a grafickým štýlom ukazovateľov na prístrojovom paneli: ECO PRO, COMFORT a SPORT.



□ BMW Night Vision s rozoznávaním osôb zobrazí osoby alebo väčšie zvieratá na displeji systému iDrive ako termálny obraz a osvetlí ich funkciou Dynamic Marker Light z predných svetlomiet. Varovná funkcia, ako súčasť systému, sa aktivuje automaticky pri štarte vozidla, bez ohľadu na to, aký režim zobrazenia je zvolený na displeji.

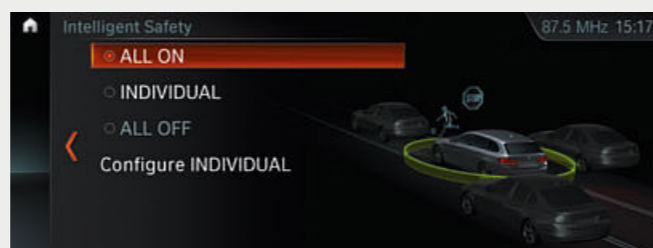

□ Driving Assistant Plus² ponúka jazdu s vyšším komfortom a bezpečnosťou v monotónnych a náročných situáciách. Týka sa to napríklad hustej premávky s pomaly sa pohybujúcou kolónou alebo dlhých jazd cez mesto, na vidieku aj na diaľnici, zároveň však aj navigovania na komplikovaných križovatkách a riskantnej zmeny jazdných pruhov.



□ Cúvacia kamera zlepšuje orientáciu pri cúvaní rýchlosťou do 15 km/h, napríklad pri parkovaní. Zobrazuje oblasť za vozidlom na displeji systému iDrive. Interaktívne vodiace čiary pre naznačenie vzdialenosti a priemeru otáčania vozidla pomáhajú vodičovi pri manévri, spolu s farebným označením prekážok.



□ Balík výbavy Parkovací asistent Plus zjednodušuje parkovanie a manévrovanie s vozidlom. Obsahuje systém Surround View s funkciami Top View, PDC a Parkovací asistent s lineárnym navádzaním, ktorý dokáže vozidlo zaparkovať prične aj pozdĺžne, plne automaticky. Systém počas jazdy nízkou rýchlosťou okolo zaparkovaných vozidiel premeriava potenciálne voľné miesta.

¹ Zobrazenie BMW Head-Up displeja nemusí byť plne viditeľné pri použití polarizačných slnečných okuliarov. Presný obsah zobrazenia BMW Head-Up displeja závisí od zvolenej výbavy. Pre použitie displeja je potrebná ďalšia doplnková výbava.

² Dostupné iba v kombinácii s prevodovkou Steptronic

³ Kompatibilita s Apple CarPlay® (pre Slovensko nie je k dispozícii) a rozsah funkcií zariadenia závisia od modelového roku zariadenia iPhone® a nainštalovaného softvéru. Pri každom použití Prípravy pre Apple CarPlay sa na užívateľov iPhone odosielaajú vybrané údaje o vozidle. Za ďalšie spracovanie údajov je zodpovedný výrobca mobilného telefónu.

PALETA FARIEB EXTERIÉRU.

Výbava 36 | 37

Objavte viac pomocou aplikácie BMW Katalógy. Teraz k dispozícii pre váš smartfón aj tablet.

■ Štandardná výbava □ Doplnková výbava

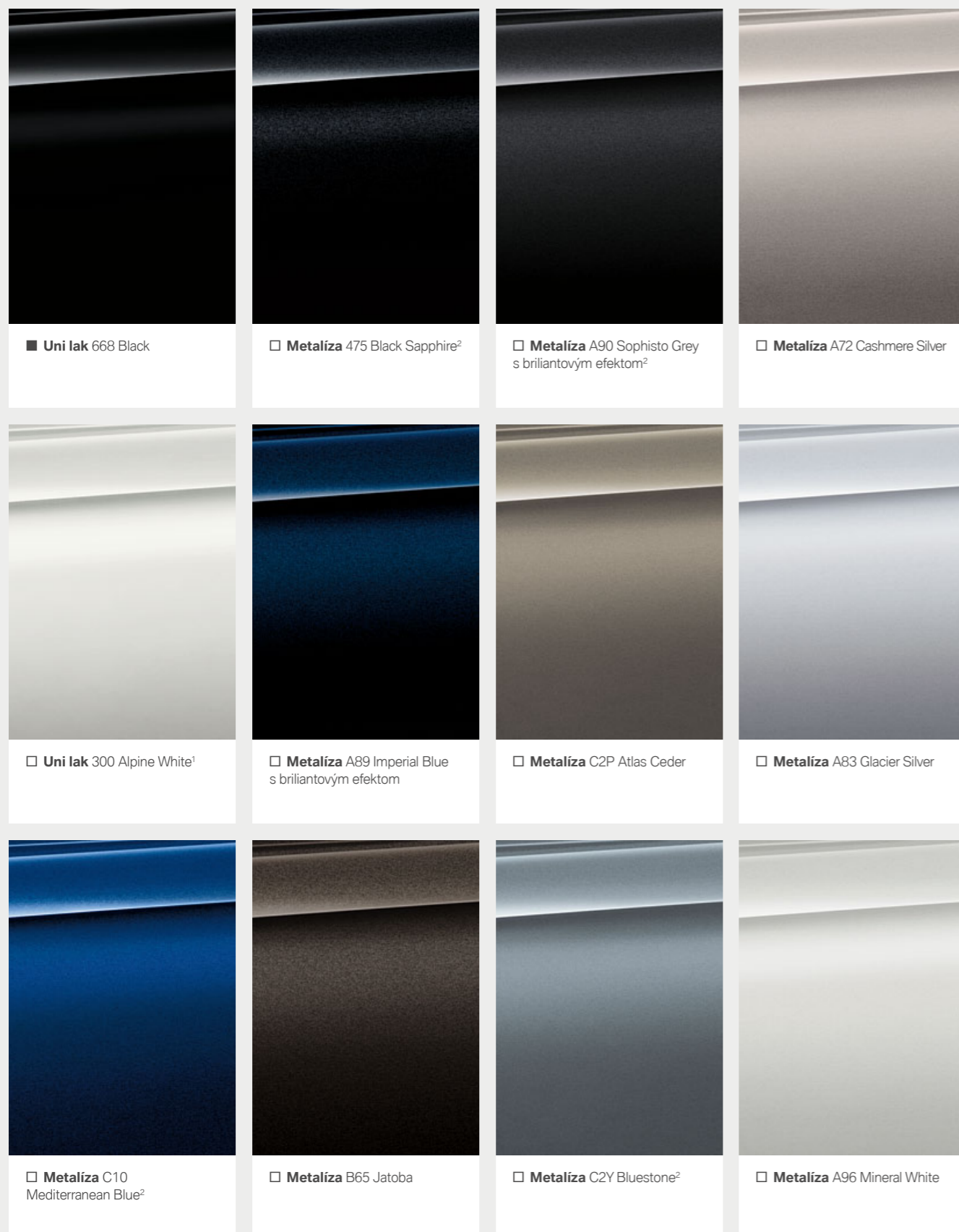

BMW INDIVIDUAL

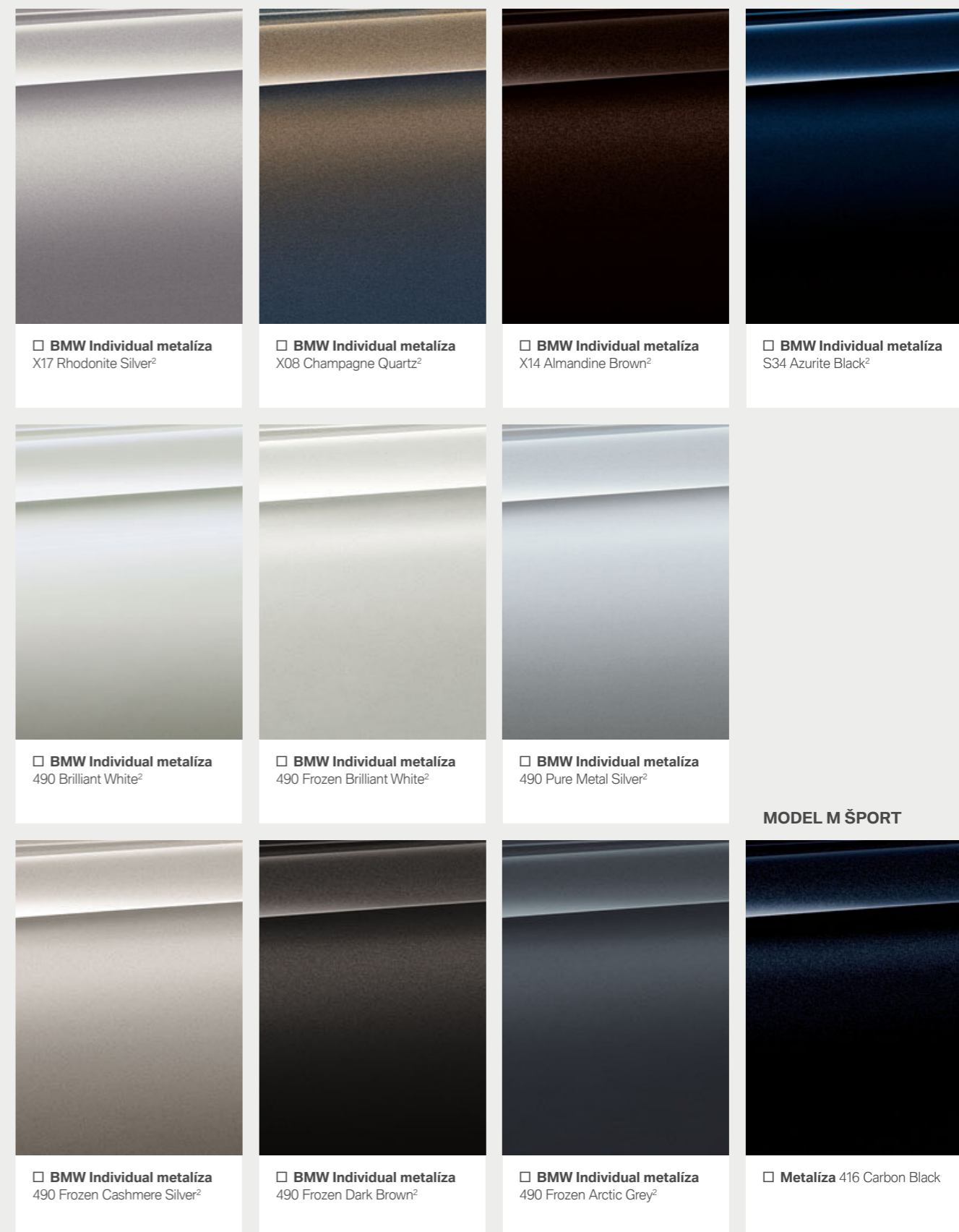

MODEL M ŠPORT

[Vzorkovník]
Tú zobrazený vzorkovník má za úlohu sprostredkovať vám prvé dojmy z farieb a materiálov pre vaše BMW. Podľa skúseností v jednotlivých prípadoch nemusia tlačiarenské farby presne

reprodukovat originálny farebný tón lakovania, čalúnenia a interiérových líšt. Prediskutujte preto výber farieb so svojim BMW partnerom alebo vo vašej pobočke. Tam vám okrem toho môžu naživo odprezentovať originálne vzorky a pomôcť vám pri špeciálnych požiadavkách.

¹ Dostupné ako štandardná výbava pre model M Šport.

² Dostupné ako doplnková výbava pre model M Šport.

Objavte viac pomocou aplikácie BMW Katalógy. Teraz k dispozícii pre váš smartfón aj tablet.

Štandardná výbava Doplnková výbava

LÁTKA

K dispozícii s:

- Základná výbava

Látka Junction
BYAT Anthracite¹

KOMBINÁCIA LÁTKA/KOŽA

K dispozícii s:

- Model Sport Line

Látka Plectoid/koža
CNAT Anthracite

Model M Šport

Látka Rhombic/Alcantara HRAT
Anthracite³

KOŽA

K dispozícii s:

- Základná výbava
- Model Luxury Line
- Model Sport Line
- Model M Šport

Koža Dakota
LCSW Black

Základná výbava

- Model Luxury Line
- Model Sport Line
- Model M Šport

Koža Dakota
LCCY Canberra Beige², farba interiéru Canberra Beige

Základná výbava

- Model Luxury Line
- Model Sport Line
- Model M Šport

Koža Dakota
LCEW Ivory White, farba interiéru Black

Základná výbava

- Model Luxury Line
- Model Sport Line
- Model M Šport

Koža Dakota
LCRI Cognac

- Model Luxury Line
- Model Sport Line
- Model M Šport

Koža Dakota
LCFK Black s exkluzívnym prešivaním a kontrastným lemovaním

- Model Luxury Line
- Model Sport Line
- Model M Šport

Koža Dakota
LCDO Canberra Beige s exkluzívnym prešivaním a kontrastným lemovaním

KOŽA

K dispozícii s:

- Model Luxury Line
- Model Sport Line
- Model M Šport

Koža Dakota
LCFI Ivory White s exkluzívnym prešivaním a kontrastným lemovaním

- Model Luxury Line
- Model Sport Line
- Model M Šport

Koža Dakota
LCFF Ivory White s exkluzívnym prešivaním a kontrastným lemovaním

- Model Luxury Line
- Model Sport Line
- Model M Šport

Koža Dakota
LCRO Cognac s exkluzívnym prešivaním a kontrastným lemovaním

- Model Luxury Line
- Model Sport Line
- Model M Šport

Koža Dakota
LCTJ Night Blue s exkluzívnym prešivaním³ a kontrastným lemovaním

Model M Šport

Koža Dakota
LCNL Black s modrým kontrastným prešivaním⁷

Model Luxury Line

Model Sport Line

Model M Šport

Exkluzívna koža Nappa
LZFK Black s exkluzívnym prešivaním⁴ a kontrastným lemovaním

Model Luxury Line

Model Sport Line

Model M Šport

Exkluzívna koža Nappa
LZFI Ivory White s exkluzívnym prešivaním⁴ a kontrastným lemovaním

Model Luxury Line

Model Sport Line

Model M Šport

Exkluzívna koža Nappa
LZFF Ivory White s exkluzívnym prešivaním⁴ a kontrastným lemovaním

Model Luxury Line

Model Sport Line

Model M Šport

Exkluzívna koža Nappa
LZNI Mocha s exkluzívnym prešivaním⁴ a kontrastným lemovaním

INTERIÉROVÉ FARBY

K dispozícii s:

- Základná výbava
- Model Luxury Line
- Model Sport Line
- Model M Šport¹⁰

Black so stropom
Ivory White

Základná výbava

Model Luxury Line

Model Sport Line

Model M Šport¹⁰

Canberra Beige so stropom
Canberra Beige

Farba interiéru závisí od zvolenej farby čalúnenia.

INTERIÉROVÉ LIŠTY

K dispozícii s:

- Základná výbava

4K8 Oxide Silver matné tmavé s ozdobnými lištami Pearl Chrome

- Model M Šport

4K7 Aluminium Rhombic s ozdobnými lištami Pearl Chrome

Základná výbava

- Model Luxury Line
- Model Sport Line

4K9 Jemne leštený hliník s ozdobnými lištami Pearl Chrome

Základná výbava

- Model Luxury Line
- Model Sport Line
- Model M Šport

4LU Vysokolesklé čierne, s ozdobnými lištami Pearl Chrome

Základná výbava

- Model Luxury Line
- Model Sport Line
- Model M Šport

4LH Fineline Cove lišty drevené s ozdobnými lištami Pearl Chrome

Základná výbava

- Model Luxury Line
- Model Sport Line
- Model M Šport

4LF Fineline Ridge lišty drevené s ozdobnými lištami Pearl Chrome

Základná výbava

- Model Luxury Line
- Model Sport Line
- Model M Šport

4LG Burlled Walnut Dark lišty drevené s ozdobnými lištami Pearl Chrome

Základná výbava

- Model Luxury Line
- Model Sport Line
- Model M Šport

4LQ Poplar Grain lišty drevené s ozdobnými lištami Pearl Chrome

BMW INDIVIDUAL STROP

K dispozícii s:

- Základná výbava
- Model Luxury Line
- Model Sport Line
- Model M Šport

BMW Individual strop
775 Anthracite

BMW INDIVIDUAL FARBY ČALÚNENIA

K dispozícii s:

- Základná výbava
- Model Luxury Line
- Model Sport Line
- Model M Šport

BMW Individual jemnozrné celokožené čalúnenie Merino
ZBFU Smoke White/Black^{5,6}

Základná výbava

- Model Luxury Line
- Model Sport Line
- Model M Šport

BMW Individual jemnozrné celokožené čalúnenie Merino
ZBCR Caramel^{5,6}

Základná výbava

- Model Luxury Line
- Model Sport Line
- Model M Šport

BMW Individual jemnozrné celokožené čalúnenie Merino
ZBTQ Tartufo^{5,6}

BMW INDIVIDUAL INTERIÉROVÉ LIŠTY

Základná výbava

- Model Luxury Line
- Model Sport Line
- Model M Šport

BMW Individual lišty
XEW drevené Sen Light Brown⁸

Základná výbava

- Model Luxury Line
- Model Sport Line
- Model M Šport

BMW Individual lišty
4WY drevené Plum Brown vysokolesklé⁹

Základná výbava

- Model Luxury Line
- Model Sport Line
- Model M Šport

BMW Individual lišty
4ML Piano Finish Black⁹

Vezmite, prosím, na vedomie, že aj pri bežnom používaní môžu po určitom čase vzniknúť na čalúnení neodstrániteľné nečistoty. Tie môžu byť spôsobené predovšetkým oblečením, ktoré púšťa farbu.

¹ Iba v kombinácii so štandardnými sedadlami.

² Nie je k dispozícii so športovými sedadlami.

³ Nie je k dispozícii so štandardnými sedadlami.

⁴ Iba v kombinácii s komfortnými sedadlami.

⁵ Obsahuje palubnú dosku v koži, v hornej časti potiahnutú kožou Nappa Black s kontrastným prešivaním a v dolnej časti jemnozrnou kožou Merino vo farbe čalúnenia sedadiel.

⁶ K dispozícii aj ako rozšírené jemnozrné kožené čalúnenie BMW Individual Merino.

⁷ Sedadlá s označením M na lemovaní.

⁸ S ozdobnými lištami Pearl Chrome.

⁹ V kombinácii s modelom M Šport má strop farbu Anthracite.

KOLESÁ A PNEUMATIKY.

Objavte viac pomocou aplikácie BMW Katalógy. Teraz k dispozícii pre váš smartfón aj tablet.



20-palcové disky z ľahkej zliatiny V-spoke style 759 I, Orbit Grey, leštené, so zmiešanými pneumatikami s núdzovým dojazdom, vpredu 8J x 20, pneumatiky 245/35 R20, vzadu 9J x 20, pneumatiky 275/30 R20.



□ 19-palcové disky z ľahkej zliatiny W-spoke style 663, Ferric Grey, leštené, so zmiešanými pneumatikami s núdzovým dojazdom, vpredu 8J x 19, pneumatiky 245/40 R19, vzadu 9J x 19, pneumatiky 275/35 R19.



□ 17-palcové disky z ľahkej zliatiny Turbine style 645, Bicolour Orbit Grey, leštené, 7,5J x 17, pneumatiky 225/55 R17 s núdzovým dojazdom, BMW EfficientDynamics.



□ 17-palcové disky z ľahkej zliatiny V-spoke style 631 Ferric Grey leštené, 7,5J x 17, pneumatiky 225/55 R17.



□ 18-palcové disky z ľahkej zliatiny Multi-spoke style 619, 8J x 18, pneumatiky 245/45 R18.



□ 19-palcové M disky z ľahkej zliatiny Double-spoke style 664 M, Orbit Grey, leštené, so zmiešanými pneumatikami s núdzovým dojazdom, vpredu 8J x 19, pneumatiky 245/40 R19, vzadu 9J x 19, pneumatiky 275/35 R19.



□ 18-palcové disky z ľahkej zliatiny V-spoke style 684 Ferric Grey leštené, 8J x 18, pneumatiky 245/45 R18.



□ 19-palcové M disky z ľahkej zliatiny Double-spoke style 664 M Jet Black,¹ so zmiešanými pneumatikami s núdzovým dojazdom, vpredu 8J x 19, pneumatiky 245/40 R19, vzadu 9J x 19, pneumatiky 275/35 R19.



○ 20-palcové M disky z ľahkej zliatiny Double-spoke style 668 M Cerium Grey matné / leštené, so zmiešanými vysokovýkonnými pneumatikami, vpredu 8J x 20, pneumatiky 245/35 R20, vzadu 9J x 20, pneumatiky 275/30 R20.

ORIGINÁLNE BMW PRÍSLUŠENSTVO.

Výbava 40 | 41

■ Štandardná výbava □ Doplnková výbava ○ Príslušenstvo



○ Zadný nosič na bicykle Pro 2.0 je ľahký, zároveň však pevný, s nosnosťou do 60 kg. Výnimočne jednoducho sa používa a unesie dva štandardné alebo elektrické bicykle (s možnosťou rozšírenia na tri). Jednoducho prístupný batožinový priestor vďaka funkcii odklopenia.



○ Moderný **strešný box** vo farbe Black s bokmi vo farbe Titanium Silver má objem 520 litrov a je vhodný pre všetky systémy strešných nosičov BMW. Dá sa otvárať z oboch strán a je vybavený trojitými centrálnymi zámkami na každej strane, pre jednoduché nakladanie a ochranu pred krádežou.



○ **Detská sedačka BMW Junior skupiny 1** je bezpečnou voľbou pre deti vo veku cca. 12 mesiacov až 4 roky (cca. 9–18 kg), pri kombinácii so samostatne dostupnou ISOFIX bázou. Sedačka ponúka najvyššiu možnú bezpečnosť v prípade nárazu, obzvlášť pri montáži chrbtom k smeru jazdy. Patentované vzduchové vankúše garantujú vysokú ochranu hlavy pri náraze.

○ **Detská sedačka BMW Junior skupiny 2/3.** Veľkosť prispôbitelná deťom vo veku cca. 3 až 12 rokov (cca. 15–36 kg). Patentované vzduchové vankúše pre vysokú ochranu pri náraze; ISOFIX konektory.



○ **Podlahové rohože do každého počasia.** Odolné podlahové rohože do každého počasia s vyvýšeným okrajom a aplikáciou z nehrdzavejúcej ocele poskytnú spoľahlivú ochranu podlahy pred znečistením a vlhkosťou.

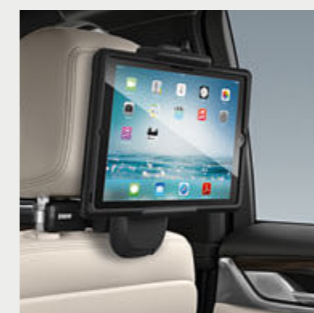

○ **Travel & Comfort System – základný držiak.** Poskytuje východiskový montážny bod pre priporenie vešiakov na odevy, sklápacieho stolika, univerzálnych hákov alebo držiakov na GoPro kamery, tablety iPad™ alebo Galaxy Tab na predné opierky hlavy.

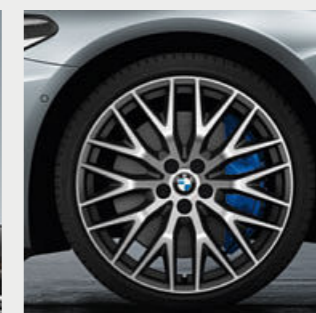

○ **20-palcové disky z ľahkej zliatiny Cross-spoke style 636, Bicolour Orbit Grey,** leštené na viditeľnej strane. Kompletná sada so systémom merania tlaku a zmiešanými pneumatikami s núdzovým dojazdom, rozmer diskov 8J x 20 a 9J x 20.



○ Presne tvarovaná, odolná, protišmyková a vodotesná **rohož do batožinového priestoru.** Čierna, s číslom 5 z nehrdzavejúcej ocele.

¹ K dispozícii iba v kombinácii s modelom M Šport.

Objavte bohatú ponuku inovatívnych riešení pre exteriér, interiér, komunikáciu a informácie, ako aj prepravné a batožinové systémy. Váš BMW partner vám ochotne odprezentuje celú

paletu Originálneho BMW príslušenstva a poskytnú vám aj špeciálny katalóg príslušenstva. Ďalšie informácie nájdete aj na internete, na adrese www.bmw.sk/accessories

BMW radu 5 Touring	520i	530i 530i xDrive	540i xDrive	520d 520d xDrive	525d	530d 530d xDrive	540d xDrive
--------------------	------	---------------------	----------------	---------------------	------	---------------------	----------------

Hmotnosť								
Pohotovostná hmotnosť EU ¹	kg	[1705]	[1715]	–	1730 [1735]	[1780]	[1825]	–
Pohotovostná hmotnosť EU (xDrive) ¹	kg	–	[1770]	[1840]	[1810]	–	[1875]	[1925]
Celková hmotnosť	kg	[2350]	[2360]	–	2380 [2390]	[2425]	[2480]	–
Celková hmotnosť (xDrive)	kg	–	[2440]	[2495]	[2465]	–	[2530]	[2565]
Užitočná hmotnosť	kg	[720]	[720]	–	725 [730]	[720]	[730]	–
Užitočná hmotnosť (xDrive)	kg	–	[730]	[730]	[730]	–	[730]	[715]
Pripustná hmotnosť nebrzdeného prívesu ²	kg	[750]	[750]	–	750 [750]	[750]	[750]	–
Pripustná hmotnosť nebrzdeného prívesu (xDrive) ²	kg	–	[750]	[750]	[750]	–	[750]	[750]
Pripustná hmotnosť brzdeného prívesu, max. 12% stúpanie / max. 8% stúpanie ²	kg	[2000/2000]	[2000/2000]	–	2000/2000 [2000/2000]	[2000/2000]	[2000/2000]	–
Pripustná hmotnosť brzdeného prívesu, max. 12% stúpanie / max. 8% stúpanie (xDrive) ²	kg	–	[2000/2000]	[2000/2000]	[2000/2000]	–	[2000/2000]	[2000/2000]
Objem batožinového priestoru	l	570–1700	570–1700	570–1700	570–1700	570–1700	570–1700	570–1700

Motor ⁵								
Valce/ventily		4/4	4/4	6/4	4/4	4/4	6/4	6/4
Zdvihový objem	cm ³	1998	1998	2998	1995	1995	2993	2993
Max. výkon / pri otáčkach	kW (kJ)/ 1/min	135 (184)/ 5000–6500	185 (252)/ 5200–6500	250 (340)/ 5500–6500	140 (190)/ 4000–4400	170 (231)/ 4000–4400	195 (265)/ 4000–4400	235 (320)/ 4000–4400
Max. krútiaci moment / pri otáčkach	Nm/1/min	290/ 1350–4250	350/ 1450–4800	450/ 1380–5200	400/ 1750–2500	500/ 2000–2500	620/ 2000–2500	680/ 1750–2250

Prevodovka a pohon								
Typ pohonu		zadné kolesá	zadné/všetky štyri kolesá	všetky štyri kolesá	zadné/všetky štyri kolesá	zadné kolesá	zadné/všetky štyri kolesá	všetky štyri kolesá
Štandardná prevodovka		8-stupňová Steptronic	8-stupňová Steptronic	–	6-stupňová manuálna	8-stupňová Steptronic	8-stupňová Steptronic	–
Štandardná prevodovka (xDrive)		–	8-stupňová Steptronic	8-stupňová Steptronic	8-stupňová Steptronic	8-stupňová Steptronic	8-stupňová Steptronic	8-stupňová Steptronic

Jazdné výkony								
Max. rýchlosť	km/h	[225]	[250*]	–	230 [225]	[245]	[250*]	–
Max. rýchlosť (xDrive)	km/h	–	[250*]	[250*]	[222]	–	[250*]	[250*]
Zrýchlenie 0–100 km/h	s	[8,2]	[6,5]	–	8,0 [7,8]	[6,8]	[5,8]	–
Zrýchlenie 0–100 km/h (xDrive)	s	–	[6,3]	[5,1]	[7,9]	–	[5,6]	[4,9]

Spotreba paliva ^{3, 5}								
V meste	l/100km	[7,1–7,5]	[7,2–7,6]	–	5,2–5,6 [4,9–5,2]	[5,4–5,7]	[5,4–5,8]	–
V meste (xDrive)	l/100km	–	[8,2–8,6]	[9,5–9,9]	[5,5–5,9]	–	[6,0–6,4]	[6,5–6,8]
Mimo mesta	l/100km	[5,0–5,5]	[5,1–5,5]	–	4,1–4,6 [4,0–4,4]	[4,3–4,8]	[4,3–4,7]	–
Mimo mesta (xDrive)	l/100km	–	[5,5–6,0]	[6,1–6,5]	[4,5–4,9]	–	[4,9–5,2]	[4,9–5,3]
Kombinovaná	l/100km	[5,8–6,2]	[5,8–6,3]	–	4,5–4,9 [4,3–4,7]	[4,7–5,1]	[4,7–5,1]	–
Kombinovaná (xDrive)	l/100km	–	[6,5–7,0]	[7,3–7,7]	[4,9–5,3]	–	[5,3–5,7]	[5,5–5,9]
Emisie CO ₂ kombinované	g/km	[132–141]	[133–143]	–	119–129 [114–124]	[124–134]	[124–134]	–
Emisie CO ₂ kombinované (xDrive)	g/km	–	[149–159]	[167–177]	[129–139]	–	[139–149]	[144–155]
Trieda efektivity		[B]	[B]	[C]	A–A+ [A–A+]/[A]	[A–A+]	[A–A+]/[B–A]	[B–A]
Objem nádrže na palivo (cca.)	l	68	68	68	66	66	66	66

Kolesá								
Rozmer pneumatík		225/55 R 17 Y	225/55 R 17 Y	225/55 R 17 Y	225/55 R 17 Y	225/55 R 17 Y	225/55 R 17 Y	225/55 R 17 Y
Rozmer diskov kolies		7,5 J x 17	7,5 J x 17	7,5 J x 17	7,5 J x 17	7,5 J x 17	7,5 J x 17	7,5 J x 17
Materiál diskov kolies		ľahká zliatina	ľahká zliatina	ľahká zliatina	ľahká zliatina	ľahká zliatina	ľahká zliatina	ľahká zliatina

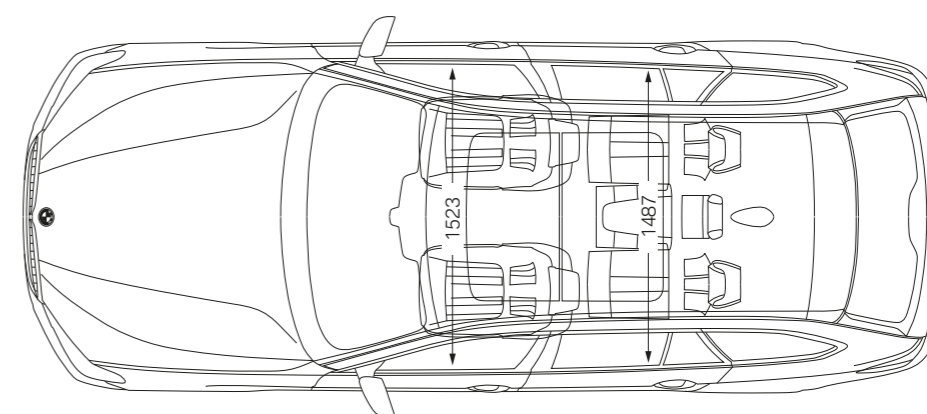
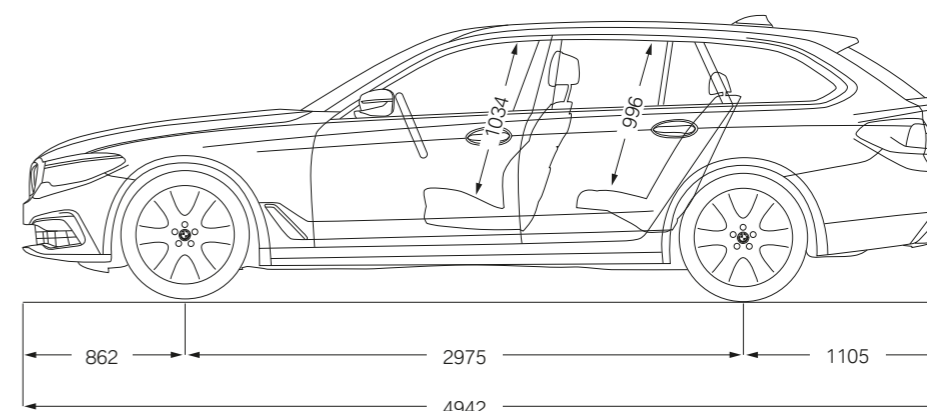
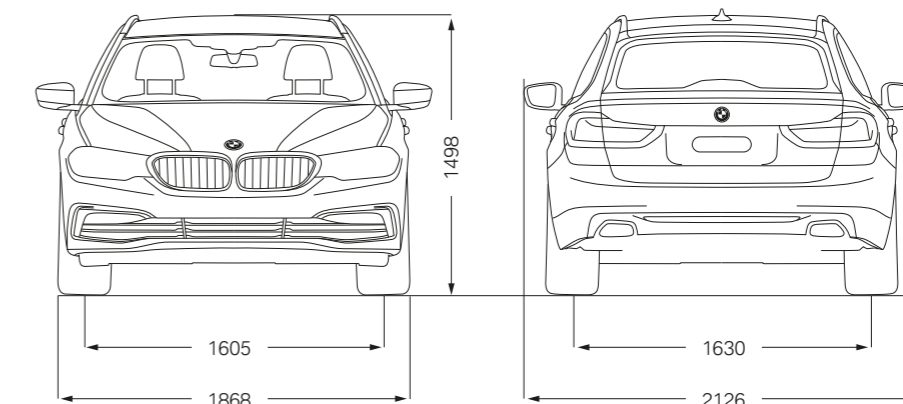

Všetky rozmery na technických výkresoch sú uvedené v milimetroch. Uvedené hodnoty výkonu, spotreby paliva a emisií CO₂ platia pre vozidlá so štandardnou prevodovkou. Hodnoty v hranatých zátvorkách platia pre vozidlá s prevodovkou Steptronic.

¹ Uvedená hodnota zahŕňa 90% objemu nádrže, 68 kg na vodiča a 7 kg na batožinu. Pohotovostná hmotnosť platí pre vozidlá so štandardnou výbavou. Doplnková výbava môže túto hodnotu zvýšiť.

² Celková hmotnosť prívesného vozidla nesmie prekročiť maximálnu prípustnú hmotnosť prívesu, vrátane maximálneho prípustného zvislého zaťaženia háku ťažného zariadenia.

³ BMW odporúča použitie bezolovnatého benzínu s oktánovým číslom 95. Povoleny je aj benzín s oktánovým číslom od 91 a s vyšším oktánovým číslom, ako aj s 10-percentným podielom etanolu (E10). Uvedené hodnoty spotreby paliva platia pre použitie benzínu s oktánovým číslom 98.

⁴ Elektronicky limitovaná.

⁵ Všetky motory spĺňajú emisnú normu EU6. Hodnoty spotreby paliva sa stanovujú podľa jazdného cyklu ECE. Ten pozostáva približne z jednej tretiny mestskej a dvoch tretín mimomestskej jazdy (na základe absolovanej vzdialenosti). Emisie CO₂ sa merajú spolu so spotrebou paliva. Doplnková výbava môže tieto hodnoty zvýšiť. Spotreba paliva a emisie CO₂ závisia od zvoleného rozmeru pneumatík (vyššie hodnoty platia pre modely s pneumatikami z doplnkovej výbavy). Ďalšie informácie o spotrebe paliva a emisiách CO₂ vám poskytnie váš BMW partner.

BMW 530d xDRIVE TOURING AKO MODEL M ŠPORT:

Naftový radový 6-valec BMW TwinPower Turbo, 195 kW (265 k), 19-palcové M disky z ľahkej zliatiny Double-spoke style 664 M Orbit Grey leštené, vonkajšia farba metalíza Mediterranean Blue, sedadlá čalúnené kožou Dakota Canberra Beige s exkluzívnym prešivaním a kontrastným koženým lemovaním, drevené interiérové lišty Fineline Cove s ozdobnými lištami Pearl Chrome.

Modely v tejto brožúre zobrazujú vozidlá v špecifikácii (štandardná výbava, doplnková výbava, konfigurácie výbavy), v ktorej ich vyrába BMW AG pre trh v Nemecku. Zmeny oproti štandardnej výbave, doplnkovej výbave a konfiguráciám výbav, popísaným v tomto katalógu, sa môžu vyskytnúť po dátume 17.3.2017, po termíne redakčnej uzávierky katalógu, alebo na základe špecifických požiadaviek iných trhov. Ďalšie informácie vám poskytne váš miestny autorizovaný BMW partner. Zmeny dizajnu, konštrukcie a výbavy sú vyhradené.

© BMW AG, Mníchov, Nemecko. Reprodukcia časti alebo celku je povolená iba s písomným súhlasom BMW AG, Mníchov.

4 11 005 245 98 2 2017 BM. Vytlačené v Nemecku, 2017.

