



Radość z jazdy



THE 5

SEDAN



BMW RADU 5 SEDAN.

INOVÁCIE A TECHNIKA.

- 18 BMW EfficientDynamics
- 20 BMW Personal CoPilot/
BMW ConnectedDrive
- 22 Podvozok a bezpečnosť



VÝBAVA.

- 24 Modely a línie
- 30 BMW Individual
- 32 Ďalšia výbava
- 36 Paleta farieb exteriéru
- 38 Interiérové farby
- 40 Kolesá a pneumatiky
- 41 Originálne BMW príslušenstvo
- 42 Technické údaje



DIGITÁLNE OBJAVOVANIE: NOVÁ APLIKÁCIA BMW KATALÓGY.

Viac informácií, viac radosti z jazdy:
Nová aplikácia BMW Katalógy vám ponúka úplne nový digitálny a interaktívny BMW zážitok. Stiahnite si aplikáciu BMW Katalógy na váš smartfón alebo tablet a preskúmajte nové perspektívy vášho BMW.





「 MYSLÍ NA
BUDÚCNOSTĚ. 」

ŠPORTOVEC V OBLEKU.

ZLEPŠENÁ VIDITEĽNOSŤ. POKROČILÁ TECHNOLOGIA.

VYŠŠIA BEZPEČNOSŤ VĎAKA ADAPTÍVNYM LED PREDNÝM SVETLOMETOM* II
ZLEPŠENÁ AERODYNAMIKA VĎAKA OBLIČKÁM ACTIVE AIR STREAM
A VZDUCHOVÝM ZÁCLONÁM II VIAC VIZUÁLNEJ DYNAMIKY VĎAKA PRECÍZNYM
TVAROM A LÍNIÁM

* K dispozícii ako doplnková výbava.



DYNAMIKA, KTORÚ SI ISTO VŠIMNETE.

DYNAMICKÝ MODEL M SPORT* II ROZMERNÉ
VÝDUCHY AIR BREATHER II ŠPORTOVÝ NÁRAZNÍK II
20-PALCOVÉ LEŠTENÉ DISKY*

* K dispozícii ako doplnková výbava.





TO HLAVNÉ
JE VĽAVO VPREDU.

KOKPIT ORIENTOVANÝ NA VODIČA II M KOŽENÝ VOLANT* II
8-STUPŇOVÁ PREVODOVKA STEPTRONIC* II JAZDNÝ REŽIM
ADAPTIVE MODE II VYSOKO KVALITNÉ MATERIÁLY, PRECÍZNE
SPRACOVANIE

* K dispozícii ako doplnková výbava.



SLEDUJE VAŠE POHYBY.

NOVÉ A INTUITÍVNE UŽÍVATEĽSKÉ TECHNOLOGIE:
INTELEKTUÁLNE BMW OVLÁDANIE GESTAMI* II INOVATÍVNY
DOTYKOVÝ DISPLEJ II INTELEKTUÁLNE HLASOVÉ OVLÁDANIE*

* K dispozícii ako doplnková výbava.





BALÍK ENERGIE. ¹

BMW 530e iPERFORMANCE SO SPALOVACÍM MOTOROM
A ELEKTRICKÝM MOTOROM II VÝKON SPALOVACIEHO
MOTORA/KRÚTIACI MOMENT 135 KW/290 NM II
VÝKON ELEKTROMOTORA/KRÚTIACI MOMENT 83 KW/265 NM



Ďalšie informácie o spotrebe paliva a emisiách CO₂ nájdete v technických údajoch alebo u vášho BMW partnera.



A TO JE IBA ZAČIATOK.

OBJAVTE RADOSŤ Z JAZDY, KTORÁ SA NIKDY NEKONČÍ: NEOPAKOVATEĽNÁ KONŠTELÁCIA ELEGANTNÉHO A DYNAMICKÉHO ASPEKTU V DIZAJNE, INTELIGENTNÉ TECHNOLOGIE BMW A INOVATÍVNA KONCEPCIA OVLÁDANIA VÁM UMOŽNIA VYCHÚTNAŤ SI KAŽDÚ SEKUNDU BEZ TOHO, ABY STE STRATILI Z OČÍ CESTU PRED SEBOU. NAJLEPŠIE JAZDY PRE NAJLEPŠÍCH VODIČOV: BMW RADU 5 ZJEDNOCUJE VÝNIMOČNÝ VÝKON A ŠPORTOVOSŤ S POZORUHODNOU EFEKTIVITOU, S KTOROU SUVERÉNNE DOSIAHNE KAŽDÝ CIEĽ CESTY. NAJELEGANTNEJŠIE Z NAJŠPORTOVEJŠÍCH: **BMW RADU 5 SEDAN.**

www.bmw.sk/efficientdynamics

**MENEJ PALIVA
 PRE VIAC SILY.**

Viac sily od 3 do 12 valcov. Menej paliva, viac pôžitkov –

Motory BMW TwinPower Turbo ponúkajú najvyššiu možnú dynamiku pri najvyššej možnej efektívnosti, vďaka najmodernejším systémom vstrekovania, variabilného riadenia výkonu a sofistikovaného prepínania turbodúchadlom. Benzinové aj naftové motory BMW EfficientDynamics, s každým počtom valcov, dokážu poskytnúť podstatne agilnejší priebeh výkonu s excelentnými reakciami už od nízkych otáčok, pričom majú zároveň mimoriadne úspornú spotrebu a nízke emisie.

**VIAC RADOSTI Z JAZDY,
 NIŽŠIE EMISIE.**

BMW EfficientDynamics je balík technológií, ktorý obsahuje nielen motor a pohon, ale zahŕňa celú koncepciu vozidla, vrátane inteligentného manažmentu energie. Množstvo inovatívnych technológií v štandardnej výbave každého jedného BMW prispieva k neustálemu zvyšovaniu efektivity. Pomocou opatrení na zvýšenie efektivity motorov, elektrifikáciou, metódami odľahčenia konštrukcie a optimalizácie aerodynamiky dosiahlo BMW výrazné zníženie emisií CO₂ svojej flotily vozidiel.

**VYŠŠIA DYNAMIKA, NIŽŠIA
 HMOTNOSŤ.**

Nižšia hmotnosť vďaka inteligentnej odľahčenej konštrukcii. Špeciálna pozornosť, venovaná aj najdrobnejším detailom – inteligentná odľahčená konštrukcia znamená použitie tých správnych materiálov pre každý jeden komponent vozidla. Vďaka extrémne ľahkým high-tech materiálom, ako je napríklad hliník alebo karbón, sleduje **BMW EfficientLightweight** cieľ minimalizácie hmotnosti vozidla. Výsledkom je vyššia jazdná dynamika, vyššia jazdná stabilita a viac bezpečnosti aj komfortu.



BMW EFFICIENT LIGHTWEIGHT

BMW EfficientLightweight predstavuje inteligentnú odľahčenú konštrukciu, ktorá významne prispieva k zvýšeniu jazdnej dynamiky aj efektívnosti. Redukcia hmotnosti je základom pre najlepšie možné dynamické parametre a exemplárnu efektívnosť. Pri konštrukcii rozličných komponentov vozidla sa využívajú hmotnostne optimalizované materiály, napríklad vysokopevnostné ocele, hliník a horčík.

AERODYNAMIKA

Pomocou cieľených aerodynamických opatrení dokáže BMW optimalizovať koeficient odporu vzduchu, ako aj efektívnosť a interiérovú akustiku. Výsledkom je aj zníženie spotreby paliva. K detailným aerodynamickým opatreniam na zníženie odporu vzduchu patria aj obličky Active Air Stream, výduchy Air Breather, Vzduchové záclony na predných kolesách a aerodynamicky optimalizované kolesá¹.

MILD-HYBRID TECHNOLÓGIA

Mild-hybrid technológia³ slúži na rekuperáciu kinetickej energie počas brzdenia a podporuje spaľovací motor pri zrýchľovaní. To znižuje spotrebu paliva a emisií a zároveň poskytuje dynamickú výhodu. Mild-hybrid technológia tiež urýchľuje a skomfortňuje funkciu automatického štartu / zastavenia.

V BMW RADU 5 SEDAN.



BMW 540i / 540i xDrive

- Benzinový radový 6-valec BMW TwinPower Turbo s výkonom 250 kW (340 k) a krútiacim momentom 450 Nm
- Zrýchlenie 0–100 km/h: 5,1 s / 4,8 s xDrive;
- Max. rýchlosť: 250 km/h² / 250 km/h² xDrive
- Kombinovaná spotreba paliva: 7,6–8,5 l/100 km / 8,1–8,9 l/100 km xDrive
- Kombinované emisie CO₂: 173–193 g/km / 184–202 g/km xDrive

BMW 530i / 530i xDrive

- Benzinový 4-valec BMW TwinPower Turbo s výkonom 185 kW (252 k) a krútiacim momentom 350 Nm
- Zrýchlenie 0–100 km/h: 6,1 s / 6,0 s xDrive;
- Max. rýchlosť: 250 km/h² / 250 km/h² xDrive
- Kombinovaná spotreba paliva: 7,0–7,9 l/100 km / 7,6–8,5 l/100 km xDrive
- Kombinované emisie CO₂: 160–178 g/km / 172–192 g/km xDrive

BMW 520i

- Benzinový 4-valec BMW TwinPower Turbo s výkonom 135 kW (184 k) a krútiacim momentom 290 Nm
- Zrýchlenie 0–100 km/h: 7,8 s;
- Max. rýchlosť: 235 km/h
- Kombinovaná spotreba paliva: 6,8–7,6 l/100 km
- Kombinované emisie CO₂: 154–172 g/km

BMW 530e/530e xDrive

- Benzinový 4-valec BMW TwinPower Turbo a elektromotor so systémovým výkonom 185 kW (252 k) a systémovým krútiacim momentom 420 Nm
- Zrýchlenie 0–100 km/h: 6,1 s / 6,2 s xDrive;
- Max. rýchlosť: 235 km/h
- Kombinovaná spotreba paliva: 1,5–2,0 l/100 km / 1,8–2,4 l/100 km
- Kombinované emisie CO₂: 20,4–22,9 g/km / 21,9–23,9 g/km xDrive

BMW 530d / 530d xDrive

- Naftový radový 6-valec BMW TwinPower Turbo s výkonom 195 kW (265 k) a krútiacim momentom 620 Nm
- Zrýchlenie 0–100 km/h: 5,7 s / 5,4 s xDrive;
- Max. rýchlosť: 250 km/h² / 250 km/h² xDrive
- Kombinovaná spotreba paliva: 5,9–6,6 l/100 km / 6,6–7,3 l/100 km xDrive
- Kombinované emisie CO₂: 155–172 g/km / 172–190 g/km xDrive

BMW 520d⁴ / 520d xDrive⁴

- Naftový 4-valcový motor BMW TwinPower Turbo s výkonom 140 kW (190 k) a krútiacim momentom 400 Nm a mild hybrid technológiou³ s výkonom 8 kW (11 k)
- Zrýchlenie 0–100 km/h: 7,2 s / 7,2 s xDrive;
- Max. rýchlosť: 235 km/h / 232 km/h xDrive
- Kombinovaná spotreba paliva: 5,3–6,2 l/100 km / 5,7–6,5 l/100 km xDrive
- Kombinované emisie CO₂: 138–162 g/km / 150–171 g/km xDrive

BMW M550d xDrive

- Naftový 6-valec BMW TwinPower Turbo s výkonom 294 kW (400 k) a krútiacim momentom 760 Nm
- Zrýchlenie 0–100 km/h: 4,4 s;
- Max. rýchlosť: 250 km/h²
- Kombinovaná spotreba paliva: 7,2–7,7 l/100 km
- Kombinované emisie CO₂: 190–201 g/km

BMW 518d

- Naftový 4-valec BMW TwinPower Turbo s výkonom 110 kW (150 k) a krútiacim momentom 350 Nm
- Zrýchlenie 0–100 km/h: 8,8 s;
- Max. rýchlosť: 220 km/h
- Kombinovaná spotreba paliva: 5,2–6,0 l/100 km
- Kombinované emisie CO₂: 137–159 g/km

¹ K dispozícii ako doplnková výbava.
² Elektronicky limitovaná.

³ Očakávaná dostupnosť od 11/2019.
⁴ Predbežné hodnoty, chýbajúce údaje neboli v čase uzávierky k dispozícii.

Uvedené hodnoty jazdných výkonov, spotreby paliva a emisií CO₂ platia pre vozidlá so štandardnou prevodovkou.

Hodnoty spotreby paliva, emisií CO₂, spotreby elektrickej energie a zobrazené rozsahy sú stanovené podľa európskeho nariadenia (EC) 715/2007 v znení uplatniteľnom v čase typového schválenia. Namerané hodnoty sú na základe cyklu WLTP podľa smernice (EC) 1151/2017 a môžu sa líšiť v závislosti od zvolenej výbavy. Uvedený rozsah hodnôt zohľadňuje rôzne konfigurácie zvoleného modelu a nie je súčasťou akejkoľvek ponuky, je určený výlučne na porovnanie.

BMW Personal CoPilot Podpora pre vaše rozhodnutia.

INOVATÍVNE BMW ASISTENČNÉ SYSTÉMY.

Vychutnajte si najvyšší komfort a maximálnu bezpečnosť s BMW Personal CoPilot. Či už je to jazda alebo parkovanie, pre všetky prípady obsahuje BMW Personal CoPilot asistenčné systémy, ktoré vás spoľahlivo podporia vtedy, keď to potrebujete. Najmodernejšie technológie, napríklad radarové, ultrazvukové a kamerové senzory, spoľahlivo sledujú okolie vozidla a tvoria základ inteligentných asistenčných systémov vodiča. Či už ich aktivujete v prípade potreby vy, alebo sú tichými núdzovými strážcami v pozadí, asistenčné systémy BMW Personal CoPilot zvýšia komfort a bezpečnosť každej vašej jazdy v BMW.

BLIŽŠIE K AUTONÓMNEJ JAZDE NEŽ KEDYKOLVEK PREDTÝM.

Autonómna jazda nie je utópiou, je budúcnosťou: Testovacie vozidlá BMW Personal CoPilot po celom svete už jazdia plne nezávisle bez zásahu vodiča a tým nielen dávajú jasne najavo, ako sa zmení mobilita v blízkej budúcnosti, ale tiež ponúkajú ochutnávku novej úrovne radosti z jazdy. Už dnes ponúka asistent BMW Personal CoPilot množstvo inteligentných, semi-autonómnych asistentov, ktorí aktívne podporujú vodiča a znižujú jeho zataženie takmer v každej jazdnej situácii.

JEDNODUCHÉ PARKOVANIE.

Inteligentné parkovacie asistenčné systémy zo súboru BMW Personal CoPilot sa postarajú o to, že sa budete tešiť nielen na jazdu, ale dokonca aj na parkovanie s vaším BMW. Napríklad Parkovací asistent zobrazuje vhodné parkovacie miesta pri prejazde okolo nich a v závislosti od modelu BMW buď čiastočne, alebo plne prevezme následný proces parkovania. Aj tu sa však automatizácia bude vyvíjať, takže v budúcnosti si vozidlo dokáže nájsť parkovacie miesto dokonca samo bez vodiča a plne autonómne zaparkovať.

DIALKOVY OVLÁDANÉ PARKOVANIE.

Funkcia Dialkovo ovládané parkovanie^{1,*} umožňuje vodičovi pohodlne vystúpiť z vozidla a následne ho pomocou dialkového ovládania prednou časťou zaparkovať do tesnej garáže alebo na úzke miesto a následne s ním aj vycúvať von. Dialkovým ovládačom na aktivovanie parkovania z priestoru mimo vozidla je kľúč BMW Display Key.

DRIVING ASSISTANT PLUS.

Driving Assistant Plus^{2,*} ponúka jazdu s vyšším komfortom a bezpečnosťou v monotónnych a náročných situáciách. Týka sa to napríklad hustej premávky s pomaly sa pohybujúcou kolónou alebo dlhých jzd cez mesto, na vidieku aj na diaľnici, zároveň však aj navigovania na komplikovaných križovatkách a riskantnej zmeny jazdných pruhov.

AKTÍVNY SYSTÉM UDRŽIAVANIA RÝCHLOSTI S FUNKCIOU STOP & GO.

Aktívny systém udržiavania rýchlosti s funkciou Stop & Go¹, vrátane funkcie Speed Limit Info s indikáciou zákazu predbiehania a Kollízneho varovania s funkciou brzdenia, reaguje na vozidlá pred vami, vrátane stojacich, samočinne udržiava predvolený odstup a automaticky reguluje rýchlosť až do prípadného zastavenia, vrátane automatického rozjazdu späť na želané tempo, len čo to umožní premávka.

V BMW RADU 5 SEDAN.

Tu zobrazená vizualizácia pre BMW Personal CoPilot je iba ilustračným príkladom, ktorý sa môže líšiť od skutočného dizajnu a výbavy modelu BMW, popísaného v tejto publikácii.

BMW ConnectedDrive Spojenie s technológiou zajtrajška.

Inovácie a Technika 20 | 21

UŽ VYŠE 20 ROKOV KONEKTIVITY.

Koncentrácia na budúcnosť – od samého začiatku. Už v 90. rokoch minulého storočia tvorilo BMW pokrok v oblasti prepojenej mobility. Ďalší míľnik digitálnej budúcnosti prišiel v roku 2004: vozidlá so vstavanými SIM kartami. Nasledovali prvé online služby, Google služby a inovatívne zobrazovacie prvky, ako napríklad BMW Head-Up displej. V priebehu tohto procesu boli vždy stredobodom pozornosti záujmy zákazníka. BMW ako prvý výrobca prémiových automobilov umožnil na vybraných trhoch flexibilné objednávanie a platenie služieb cez obchod BMW ConnectedDrive Store, z vozidla aj z domáceho počítača. S uvedením BMW Connected, technológie Open Mobility Cloud a BMW Intelligent Personal Assistant, absolvuje BMW ďalší rozhodný krok do budúcnosti mobility.

VIAC NEŽ 20 SLUŽIEB V OBCHODE BMW CONNECTED DRIVE STORE.

ConnectedDrive vám otvára bránu do digitálneho sveta BMW. Môžete využiť aplikácie so správami, počasím, online vyhľadávanie a takto mať aj počas jazdy vždy aktuálne informácie. Prostredníctvom obchodu ConnectedDrive Store alebo priamo vo vašom BMW si môžete objednať ďalšie digitálne služby, ako napríklad Connected Music alebo Concierge Service – kedykoľvek, kdekoľvek, ľahko a flexibilne.

NONSTOP KONTAKT VĎAKA BMW CONNECTED.

Áké by to bolo, keby ste už nikdy nemeškali? Čo keby vaše BMW už vopred vedelo preferovaný cieľ cesty? Ako by sa vám páčila spoľahlivá navigácia, funkčná vo vozidle, ale aj mimo neho? BMW Connected vám poskytne tie správne informácie, v správnom čase a na správnom mieste. BMW Connected je asistent osobnej mobility, ktorý sprostredkuje každodennú mobilitu a pomôže vám dosahovať ciele ciest včas a bez stresu. Pomocou aplikácie BMW Connected máte cez smartfón alebo hodinky smartwatch k dispozícii informácie, relevantné pre mobilitu, ako napríklad odporúčanie optimálneho času odjazdu, s možnosťou priameho prenesenia do vozidla.



BMW CONNECTED.

Dorazte na každé vaše ďalšie stretnutie včas. Upozornenie na čas odjazdu v rámci aplikácie BMW Connected* vám v predstihu pripomenie vhodný čas odchodu, cez váš smartfón alebo hodinky smartwatch. Optimálny čas odjazdu pomôže vypočítať Real Time Traffic Information, čo je základom dosiahnutia cieľa vašej cesty včas.

REMOTE SERVICES.

Udržte si dohľad nad okolím vášho BMW, aby ste mali istotu, že je úplne v poriadku. Remote Services^{1,*} vám umožní odomknúť alebo zamknúť jeho dvere, bliknúť svetlami alebo zatrubíť, pomocou aplikácie BMW Connected*.

PRÍPRAVA PRE APPLE CAR PLAY®.

Prečo by ste sa mali vzdať funkcií svojho zariadenia iPhone v BMW, keď ich tam môžete využívať ako zvyčajne? Príprava pre Apple CarPlay^{®1,3,*} vám poskytne dialkový prístup k telefonovaniu, ako aj k aplikáciám iMessage, WhatsApp, Tunes, Spotify alebo Apple Music. Zároveň môžete využiť tlačidlo hlasového ovládania na volante pre prístup k Siri, hlasovému asistentovi Apple.

V BMW RADU 5 SEDAN.

¹ K dispozícii ako doplnková výbava.

² Funkčnosť môže byť obmedzená v tme, hmle alebo pri výraznom oslnení.

³ Kompatibilita a podporované funkcie Apple CarPlay® závisia od modelového roku a softvéru nainštalovaného na zariadení iPhone®. Pri každom použití Prípravy pre Apple CarPlay® sa na užívateľov iPhone odosielať vybrané údaje o vozidle. Za ďalšie spracovanie údajov je zodpovedný výrobca mobilného telefónu.

* Dostupnosť niektorých prvkov výbavy a funkcií závisí od variantov motora alebo ďalších doplnkov. Dostupnosť na danom trhu a dostupnosť produkcie sa môže líšiť. Podrobné informácie o podmienkach, štandardnom a voliteľnom vybavení, nájdete na www.bmw.sk alebo u vášho BMW partnera.

■ Štandardná výbava □ Doplnková výbava



Integrálne aktívne riadenie^{1,*} kombinuje podporu, založenú na variabilnom pomere riadenia prednej nápravy, s natáčaním kolies zadnej nápravy. Pri nižších rýchlostiach poskytuje zlepšené manévrovacie schopnosti tak, že natáča zadné kolesá do opačnej strany než predné. Od rýchlosti cca. 60 km/h sa zadné kolesá natáčajú v rovnakom smere ako predné, čím sa zvyšuje stabilita aj komfort jazdy.

8-stupňová prevodovka Steptronic Sport^{1,*} ponúka mimoriadne dynamické radenie. V automatickom aj manuálnom režime, voliacou pákou aj pádlami na volante - vždy máte na výber nielen dynamickú, ale aj pohodovú a komfortnú jazdu. V režime SPORT a s voliacou pákou v ľavej pozícii S/M sa radenie prispôbi maximálnej jazdných výkonov.

Adaptívny podvozok^{1,*} umožňuje prispôbovať charakteristiku tlmenia každej jazdnej situácii, pre zvýšenie komfortu aj dynamiky. Okrem štandardného režimu COMFORT, optimalizovaného pre komfortnú jazdu, ponúka aj režim SPORT s dynamicky tuhším nastavením tlmičov.

Inteligentný systém pohonu všetkých kolies BMW xDrive plynulo a variabilne rozdeľuje hnaciu silu motora medzi prednú a zadnú nápravu, pre maximálnu trakciu, jazdnú dynamiku a bezpečnosť v každej situácii. Elektronicky riadené prerozdelenie pohonu dokáže už v zárodku eliminovať nedotáčavosť alebo pretáčavosť a zlepšiť tak agilitu aj stabilitu.

Adaptive Drive^{1,*} kombinuje aktívnu stabilizáciu náklonov karosérie Dynamic Drive a Dynamické riadenie tlmičov pre prispôbenie stabilizátorov aj tlmičov aktuálnej situácii. Výsledkom je vynikajúci komfort jazdy s minimálnymi náklonmi, čo umožňuje dosahovať vyššiu rýchlosť a kratšie brzdné dráhy v zákrutách.

M Sport podvozok^{1,*} je znížený približne o 10 mm. Je vybavený pružinami s nižším zdvihom a tvrdšími tlmičmi aj stabilizátormi. Výsledkom je zlepšená trakcia a redukované nakláňanie karosérie, ktoré umožňujú dosiahnuť extrémne dynamický štýl jazdy.

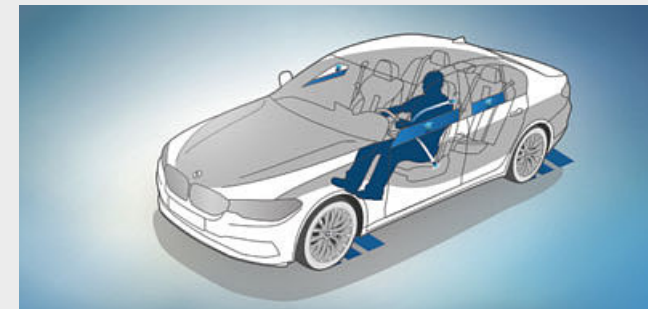

□ **Active Protection** je preventívny systém BMW ConnectedDrive na ochranu posádky. Active Protection upozorní vodiča, ak u neho zaznamená známky únavy, v kritických situáciách napne bezpečnostné pásy, narovná elektrické sedadlá do zvislej polohy a zatvorí okná, vrátane strešného. Po nehode sa automaticky aktivujú brzdy a zastavia vozidlo.



■ **Karoséria s nízkou hmotnosťou**, pritom však s extrémne vysokou torznou tuhosťou, poskytuje základ pre športovú jazdnú dynamiku, presné riadenie a agilitu. Okrem toho zabezpečí posádke maximálnu možnú ochranu.



□ **LED predné svetlomety s funkciou Adaptívnych svetlomietov**, variabilnou distribúciou v meste a na diaľnici, ako aj so systémom BMW Selective Beam, poskytujú optimálne osvetlenie vozovky pri jazde po tme. Dokonca aj keď vozidlo stojí, sa integrované odbočovacie svetlá aktivujú pri zapnutí smerovky alebo otočení volantu a sú aktívne pri jazde rýchlosťou do 35 km/h.

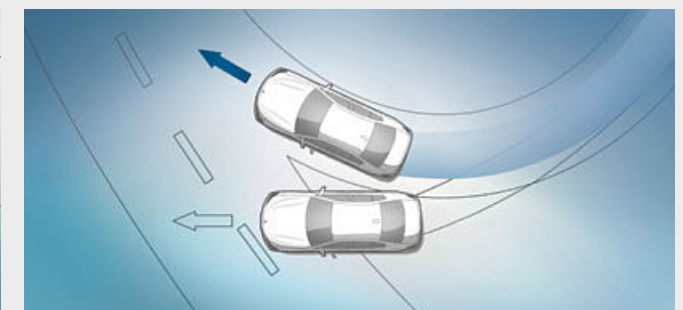

■ **Dynamická kontrola stability (DSC)** neustále vyhodnocuje pohyby vozidla a stabilizuje ho zásahmi do motora a cieľným príbrzďovaním jednotlivých kolies, pri každom odhalení nestabilnej jazdnej situácie. Do funkčného arzenálu DSC patria napríklad aj osušenie brzd za mokra, pohotovostný režim brzd alebo Asistent rozjazdu do svahu, ktorý krátko podrží vozidlo na mieste a zabráni tým jeho cúvnutiu.

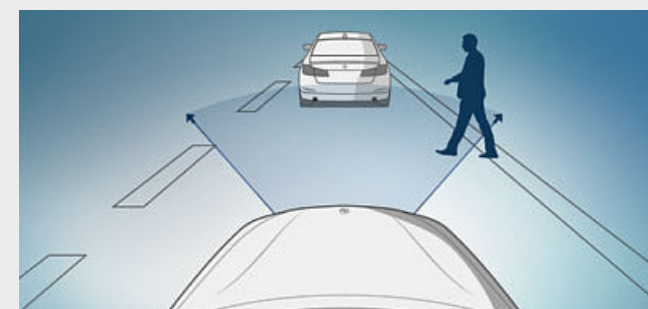

■ **Varovanie pred chodcami s funkciou mierneho brzdenia²** v meste aktívne pomáha vodičovi predchádzať kolíziám s chodcami. Je aktívne pri rýchlosti jazdy do 60 km/h a uvádza brzdy do pohotovostného režimu pre okamžitú reakciu. V prípade núdze systém buď celkom zabráni kolízii, alebo aspoň výrazne zníži rýchlosť nárazu.

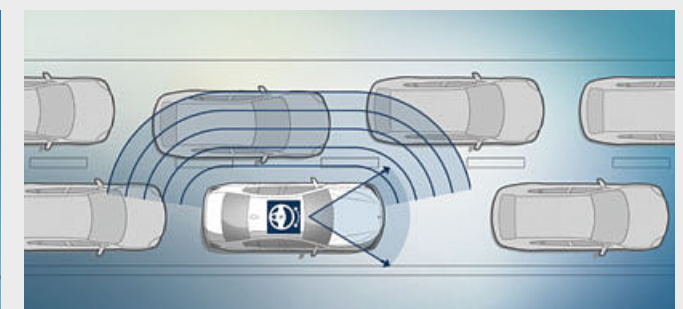

□ **Varovný systém opustenia jazdného pruhu^{*}** sleduje značenie na vozovke a upozorní vodiča na neželané vybočenie, prostredníctvom vibrácií vo volante, pri rýchlosti jazdy nad cca. 70 km/h. Varovanie sa neaktivuje ak je vybočenie úmyselné a vodič ho naznačí zapnutím smerovky.

¹ K dispozícii ako doplnková výbava.

² Funkčnosť môže byť obmedzená v tme, hmle alebo pri výraznom oslnení.

* Dostupnosť niektorých prvkov výbavy a funkcií závisí od variantov motora alebo ďalších doplnkov. Dostupnosť na danom trhu a dostupnosť produkcie sa môže líšiť. Podrobné informácie o podmienkach, štandardnom a voliteľnom vybavení, nájdete na www.bmw.sk alebo u vášho BMW partnera.

ZÁKLADNÁ VÝBAVA.

Objavte viac pomocou aplikácie BMW Katalógy. Teraz k dispozícii pre váš smartfón aj tablet.



■ Ergonomický kokpit s prehľadne usporiadanými ovládačmi a vysoko kvalitnými materiálmi.



□ Doplnkové kožené čalúnenie 'Dakota' Cognac dodá interiéru eleganciu a zároveň športovú atmosféru. Vysoko kvalitné materiály a dokonalá akosť vypracovania sú zárukou ušľachtilého prostredia.

Vybraný rozsah štandardnej výbavy:

- 17-palcové disky z ľahkej zliatiny V-spoke style 618
- LED predné svetlomety
- Multifunkčný kožený volant
- Automatická klimatizácia s 2-zónovou reguláciou
- Rádio BMW Professional s 8,8-palcovým farebným displejom
- Ovládač jazdného zážitku
- Čiastočne elektrické nastavovanie predných sedadiel



■ 17-palcové disky z ľahkej zliatiny V-spoke style 618 Reflex Silver, 7,5J x 17, pneumatiky 225/55 R17.

MODEL LUXURY LINE.

Výbava 24 | 25

■ Štandardná výbava □ Doplnková výbava



■ Športový kožený volant s tenším vncom má tvarované opierky na palce pre výnimočne pevné a príjemné uchopenie.

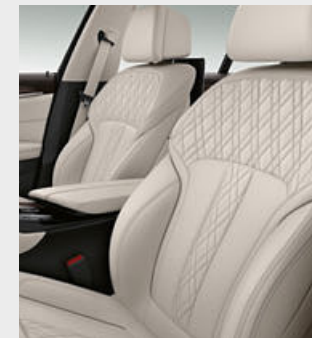

□ Komfortné sedadlá čalúnené exkluzívnou kožou 'Nappa' Ivory White s kontrastným lemovaním zvýraznia elegantný charakter interiéru a dajú sa nastaviť do ergonomicky ideálnej pozície.

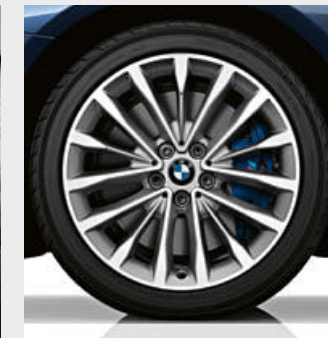

■ 18-palcové disky z ľahkej zliatiny W-spoke style 632, 8J x 18, pneumatiky 245/45 R18.



□ 19-palcové disky z ľahkej zliatiny Multi-spoke style 633, 8J x 19, pneumatiky 245/40 R19.

Luxury Line – výbava exteriéru:

- BMW obličky s exkluzívne tvarovanými zvislými lištami a rámom vo vysokolesklom chrómovanom spracovaní
- Predný nárazník so špecifickými dizajnovými prvkami vo vysokolesklom chrómovanom spracovaní
- LED hmlové svetlomety
- 18-palcové disky z ľahkej zliatiny W-spoke style 632 Reflex Silver, alternatívne
- 19-palcové disky z ľahkej zliatiny Multi-spoke style 633 Reflex Silver; k dispozícii sú aj ďalšie kolesá
- Výduchy Air Breather vo vysokolesklom chrómovanom spracovaní
- Lemovanie bočných okien vo vysokolesklom chrómovanom spracovaní, vodiace lišty okien, kryty pontónov dverí, B-stĺpiky, základne a držiaky vonkajších zrkadiel vo vysokolesklom čiernom spracovaní
- Zadný nárazník so špecifickými horizontálnymi dizajnovými prvkami na difúzore vo vysokolesklom chrómovanom spracovaní
- Koncovky výfuku vo vysokolesklom chrómovanom spracovaní, na oboch stranách

Luxury Line – výbava interiéru:

- Prahové lišty v hliníkovom spracovaní s nápisom „Luxury Line“, podsvietené
- Sedadlá čalúnené kožou 'Dakota' s prešivaním a koženým lemovaním špecifickým pre daný model, k dispozícii sú aj ďalšie čalúnenia
- Športový kožený volant v čiernej farbe alebo vo farbe Dark Coffee², alternatívne
- BMW Individual volant s jemnozrnnou kožou
- Kľúč od vozidla s tlačidlami a zdobením vo vysokolesklom chróme
- Palubná doska Sensatec Black alebo Dark Coffee, alternatívne
- Čalúnená kožou BMW Individual Black
- Drevené interiérové lišty 'Fineline' Ridge s ozdobnými lištami Pearl Chrome; k dispozícii sú aj ďalšie lišty¹
- Variabilné ambientné osvetlenie v šiestich farbách

¹ K dispozícii ako doplnková výbava.

² Farba závisí od zvolenej farby čalúnenia.

MODEL SPORT LINE.

Objavte viac pomocou aplikácie BMW Katalógy. Teraz k dispozícii pre váš smartfón aj tablet.



■ Športový kožený volant s multifunkčným ovládaním vytvára dynamický dojem a zvyrazňuje športovú atmosféru interiéru.

□ Dizajn so športovými sedadlami čalúnenými kožou Dakota Night Blue s exkluzívnym prešívaním prenáša modernú dynamiku z exteriéru aj do interiéru.

■ 18-palcové disky z ľahkej zliatiny Double-spoke style 634 Ferric Orbit Grey leštené, 8J x 18, pneumatiky 245/45 R18.

□ 19-palcové disky z ľahkej zliatiny V-spoke style 635, Ferric Grey leštené, so zmiešanými runflat pneumatikami, vpredu 8J x 19, pneumatiky 245/40 R19, vzadu 9J x 19, pneumatiky 275/35 R19.

Sport Line – výbava exteriéru:

- BMW obličky s vertikálnymi lištami vo vysokolesklom čiernom spracovaní a rámom vo vysokolesklom chrómovanom spracovaní
- Predný nárazník so špecifickými dizajnovými prvkami vo vysokolesklom čiernom spracovaní
- LED hmlové svetlomety
- 18-palcové disky z ľahkej zliatiny W-spoke style 634 Orbit Grey, alternatívne
- 19-palcové disky z ľahkej zliatiny Multi-spoke style 635 Ferric Grey; k dispozícii sú aj ďalšie kolesá
- Výduchy Air Breather vo vysokolesklom čiernom spracovaní
- Lemovanie bočných okien, vodiace lišty okien, kryty pontónov dverí, B-stĺpiky, základne a držiaky vonkajších zrkadiel vo vysokolesklom čiernom spracovaní
- Zadný nárazník so špecifickými horizontálnymi dizajnovými prvkami na difúzore vo vysokolesklom čiernom spracovaní
- Hranaté koncovky výfuku vo vysokolesklom chrómovanom spracovaní, na oboch stranách

Sport Line – výbava interiéru:

- Prahové lišty v hliníkovom spracovaní s nápisom „Sport Line“, podsvietené
- Športové predné sedadlá, alternatívne
- komfortné predné sedadlá, elektricky nastaviteľné
- Sedadlá čalúnené kombináciou látka/koža 'Plectoid', alternatívne
- čalúnené kožou Dakota s prešívaním a lemovaním špecifickým pre daný model, alebo exkluzívnou kožou 'Nappa', k dispozícii sú aj ďalšie čalúnenia
- Športový kožený volant v čiernej farbe vrátane viacúčelových tlačidiel, alternatívne
- BMW Individual volant s jemnozrnnou kožou
- Kľúč od vozidla s vysokolesklým chrómovaným zdobením a tlačidlami
- Palubná doska Black*, alternatívne
- Sensatec Black alebo Dark Coffee, prípadne čalúnená kožou BMW Individual Black*
- Interiérové lišty vo vysokolesklom čiernom spracovaní s ozdobnými lištami Pearl Chrome; k dispozícii sú aj ďalšie lišty
- Variabilné ambientné osvetlenie v šiestich farbách

MODEL M SPORT.

Výbava 26127

■ Štandardná výbava □ Doplnková výbava



■ M kožený volant s multifunkčnými tlačidlami, vencom potiahnutým kožou Walknappa Black a tvarovanými opierkami na palce.

□ Dizajn s koženým čalúnením Dakota Black a modrým kontrastným prešívaním vytvára v interiéru dynamickú atmosféru.

■ 18-palcové M disky z ľahkej zliatiny Double-spoke style 662 M, Bicolour Ferric Grey, so zmiešanými pneumatikami s núdzovým dojazdom, vpredu 8J x 18, pneumatiky 245/45 R18, vzadu 9J x 18, pneumatiky 275/40 R18.

□ 19-palcové M disky z ľahkej zliatiny Double-spoke style 664 M, Orbit Grey, leštené, so zmiešanými runflat pneumatikami, vpredu 8J x 19, pneumatiky 245/40 R19, vzadu 9J x 19, pneumatiky 275/35 R19.

Model M Sport – výbava exteriéru:

- M aerodynamický balík s predným nastavcom, bočnými prahovými nastavcami a zadným nastavcom s vložkou difúzora v metalíze Dark Shadow
- BMW obličky s vertikálnymi lištami vo vysokolesklom čiernom spracovaní a rámom vo vysokolesklom chrómovanom spracovaní
- LED hmlové svetlomety
- 18-palcové M disky z ľahkej zliatiny Double-spoke style 662 M so zmiešanými pneumatikami, k dispozícii sú aj ďalšie kolesá
- M Sport podvozok, znížený pre sDrive aj xDrive
- M Sport brzdy* so strmeňmi v metalickej farbe Dark Blue, s označením M
- BMW Individual lesklé čierne lišty Shadow Line
- M označenie na predných bočných paneloch
- Kryty vonkajších zrkadiel vo farbe karosérie
- Koncovky výfuku na oboch stranách, vo vysokolesklom chrómovanom spracovaní
- Exkluzívny metalický lak Carbon Black; k dispozícii sú aj ďalšie farby

Model M Sport – výbava interiéru:

- M prahové lišty, podsvietené
- M opierka pre nohu vodiča a M-špecifické kryty pedálov
- M špecifické podlahové koberčky*
- Športové predné sedadlá čalúnené kombináciou látka/Alcantara s exkluzívnym M dizajnom, alternatívne čalúnené kožou 'Dakota' Black s exkluzívnym M dizajnom a zvýraznením Blue, k dispozícii sú aj ďalšie čalúnenia
- Kožený volant s viacúčelovými tlačidlami, alternatívne
- BMW Individual volant s jemnozrnnou kožou
- Kľúč od vozidla s exkluzívnym logom M
- Páka prevodovky s označením M
- BMW Individual strop Anthracite
- Prístrojový panel s M špecifickým dizajnom v režime SPORT
- Interiérové lišty Aluminium Rhombicle s ozdobnými lištami Pearl Chrome, k dispozícii sú aj ďalšie lišty

*Dostupnosť niektorých prvkov výbavy a funkcií závisí od variantov motora alebo ďalších doplnkov. Dostupnosť na danom trhu a dostupnosť produkcie sa môže líšiť. Podrobné informácie o podmienkach, štandardnom a voľiteľnom vybavení, nájdete na www.bmw.sk alebo u vášho BMW partnera.

BMW M550d xDRIVE A BMW M550i xDRIVE.



Intenzifikovaná radosť z jazdy: Automobily BMW M kombinujú to najlepšie z každého modelu s dynamickými génmi BMW M s cieľom vytvoriť svoju vlastnú triedu. Sú exkluzívnou ponukou od BMW M GmbH, svojím ostrým dizajnom stelesňujú štýlovosť a ich pohonné jednotky sú najvýkonnejšie v každom modelovom rade, pre špičkovú dynamiku. Zároveň dokážu ponúknuť vysoký komfort. Táto kombinácia je evidentná aj na **BMW M550d xDrive** a **BMW M550i xDrive Sedan**. Okrem prvkov M aerodynamického balíka vyzdvihujú atletickú povahu aj ďalšie výnimočné detaily. Už samotný dizajn exteriéru spoľahlivo pritiahne pozornosť: Exkluzívne prvky vo farbe Cerium Grey a doplnkové 20-palcové M disky kolies z ľahkej zliatiny Double-spoke style 668 M dodávajú vozidlu športovosť. Doplnkový Adaptívny M podvozok Professional je základom ultimatívnej jazdnej dynamiky s maximálnou mierou komfortu. Pohon BMW xDrive s dôrazom na zadnú nápravu pridá ďalšiu porciu športovosti. Priame riadenie vyostří jazdné zážitky svojou zvyraznenou precíznosťou. Výkonné M Sport brzdy sú zárukou najkratšej možnej brzdnéj dráhy.



BMW 530e A BMW 530e xDRIVE.



BMW 530e a **BMW 530e xDrive Sedan** ako plug-in hybrid kombinuje benzínový 4-vaľcový motor BMW TwinPower Turbo s výkonom 135 kW (184 k) a elektrický motor s výkonom 83 kW (113 k). Systémový výkon má hodnotu 185 kW (252 k). Inteligentný manažment energie koordinuje všetky komponenty konvenčného pohonu BMW s efektívnou elektrickou pohonnou technológiou BMW eDrive. Elektrický motor môže poháňať vozidlo samostatne, alebo poskytuje podporu spalovaciemu agregátu, v závislosti od potreby výkonu a aktuálneho stavu nabitia batérie. Počas jazdy s uvoľneným akceleračným pedálom a pri brzdení elektrický motor vo funkcii generátora premieňa kinetickú energiu vozidla na elektrickú, ktorou následne nabíja vysokonapäťovú lítium-iónovú batériu. Batériu je možné nabíjať z bežnej domácej elektrickej zásuvky, pomocou štandardne dodávaného nabíjacieho kábla, alebo komfortnejšie, cez zariadenie BMW i Wallbox³. S inovatívnou službou Connected Charging¹* sa dá vozidlo automaticky nabíjať v cenovo najvýhodnejšom čase alebo dokonca pomocou vašej vlastnej solárnej energie. Keď ste na cestách, BMW 530e a BMW 530e xDrive Sedan možno dobíjať na verejných nabíjajúcich staniách.



19-palcové M disky z ľahkej zliatiny Double-spoke style 664 M Cerium Grey, leštené, so zmiešanými pneumatikami, vpredu 8J x 19, pneumatiky 245/40 R19, vzadu 9J x 19, pneumatiky 275/35 R19.



Bez kompromisov aj v interiéri: Exkluzívna koža 'Nappa' Mocha s exkluzívnym prešívaním¹ a kontrastným lemovaním, interiérové lišty Aluminium Rhombicle a palubná doska potiahnutá materiálom Black Sensatec², vytvárajú atmosféru čistej sily a športovosti.

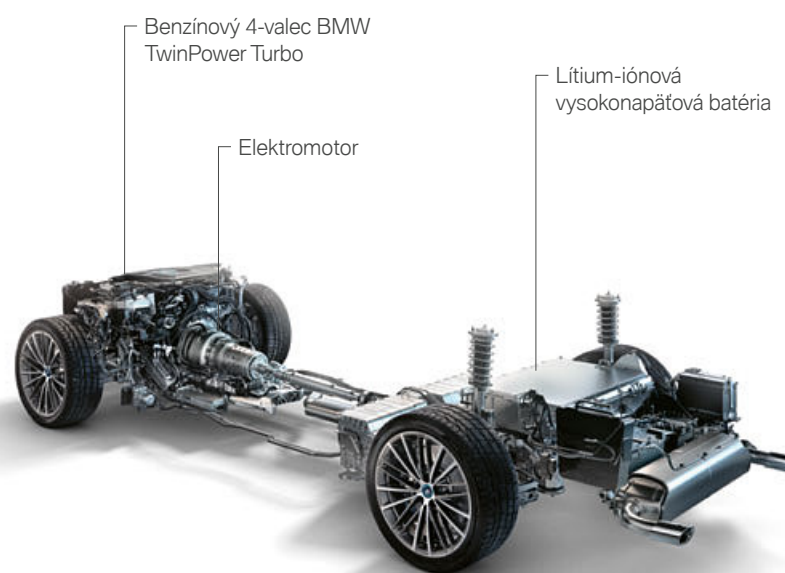

Benzínový 4-vaľec BMW TwinPower Turbo

Elektromotor

Lítium-iónová vysokonapäťová batéria



Prístrojový panel špecifický pre plug-in hybrid poskytuje, okrem iného, informácie o stave pripravenosti na jazdu, úrovni nabitia batérie a priemernej spotrebe elektrickej energie.



Batéria vozidla sa jednoducho nabíja na verejných nabíjajúcich staniách pomocou rýchlonabíjacieho kábla², ktorý je dostupný v rámci BMW príslušenstva.

¹ K dispozícii ako doplnková výbava.

² Mode 2: Kábel do domácej zásuvky je štandardnou výbavou.

³ Výbava je doplnková k dispozícii v rámci Originálneho BMW i príslušenstva.

*Dostupnosť niektorých prvkov výbavy a funkcií závisí od variantov motora alebo ďalších doplnkov. Dostupnosť na danom trhu a dostupnosť produkcie sa môže líšiť. Podrobné informácie o podmienkach, štandardnom a voľiteľnom vybavení, nájdete na www.bmw.sk alebo u vášho BMW partnera.

Ďalšie informácie o spotrebe paliva a emisiách CO₂ nájdete v technických údajoch alebo u vášho BMW partnera.

BMW INDIVIDUAL. VYJADRENIE OSOBNOSTI.



Špeciálny lak pre výnimočné vozidlo: Metalický lak BMW Individual Rhodonite Silver ešte viac zvyrazňuje športový, luxusný charakter nového BMW radu 5 Sedan.



BMW Individual celokožené čalúnenie Merino Caramel jasne ukazuje, ako je komfort, štýl a cit pre estetiku harmonicky skombinovaný v novom BMW radu 5 Sedan.



Najneskôr po otvorení dverí nového BMW radu 5 Sedan a odhalení podsvietených dverných prahov BMW Individual sa jasne ukáže, že exkluzívna osobnosť dosiahla úplne novú úroveň.

Rozhodnutie je na vás: BMW Individual vám ponúka všetky možnosti na prispôsobenie nového BMW radu 5 Sedan vašim osobným želaniam, s mierou individualizácie, ktorú si stanovíte vy osobne. Pridajte svoj osobný zážitok k radosti z jazdy, typickej pre BMW. Zvoľte si to, čo vám pasuje najviac, z mimoriadne kvalitných prvkov výbavy: Exkluzívne BMW Individual farby karosérie, plné štýlu a sebavedomia. Mäkké kožené čalúnenia a interiérové obklady, vyrobené z ušľachtilého dreva, ktoré premenia kabínu na vašu osobnú komfortnú zónu. Alebo sa vyberte vlastnou cestou, vedenou vašimi nápadmi – a BMW Individual sa postará o to, aby sa stali automobilovou realitou.

Objavte viac pomocou aplikácie BMW Katalógy. Teraz k dispozícii pre váš smartfón aj tablet.

■ Štandardná výbava □ Doplnková výbava



□ Adaptívne LED predné svetlomety* obsahujú aj systém BMW Selective Beam, odbočovacie svetla a Adaptívne predné svetlomety. Farba ich svetla je veľmi podobná dennému. Poskytujú optimálne osvetlenie vozovky, lepšiu viditeľnosť a výrazne nižšie zaťaženie vodiča počas jazdy v tme. Vďaka ikonickému dizajnu štyroch svetelných prstencov vozidlo jasne identifikujete ako BMW aj v noci.



□ Sklenené strešné okno s elektrickým ovládaním, funkciou nadvihnutia a odsunutia, je vybavené aj vnútornou elektrickou roletou, ochranou proti privretiu a komfortným otváraním aj zatváraním, pre individuálne regulovaný prísun čerstvého vzduchu. Integrovaný veterný deflektor eliminuje vzduchové turbulencie a udržiava hlučnosť vetrania na príjemne nízkej úrovni.



□ M bezpečnostné* pásy s napínačom a obmedzovačom ťahu sa prezentujú exkluzívnym tkaným dizajnom v klasických M farbách.



□ Automatické ovládanie dverí batožinového priestoru umožní ich pohodlné otváranie a zatváranie stlačením komfortne umiestneného tlačidla na dverách alebo na kľúči od vozidla. Dvere batožinového priestoru je zároveň možné otvárať aj konvenčným spôsobom pomocou vonkajšej rukoväte a zatvárať tlačidlom na ich vnútornej strane.

□ Komfortný vstup* umožní odomknúť všetky štyri dvere vozidla bez manuálneho použitia kľúča. Táto doplnková výbava tiež obsahuje bezdotykové otváranie a zatváranie dverí batožinového priestoru krátkym pohybom nohou pod zadným nárazníkom.



□ Funkcia Soft-Close automaticky a takmer nehučne zatvorí čiastočne privreté dvere.



□ Ak vodič zapne smerovku, Varovný systém zmeny jazdného pruhu* ho upozorní na vozidlá, blížiac sa zozadu v mŕtvom uhle alebo vo vedľajšom pruhu. Systém funguje pri rýchlostiach nad 20 km/h a v nebezpečnej situácii aktivuje varovanie vo forme blikajúceho symbolu trojuholníka na vonkajšom zrkadle a vibráciami vo volante.



■ Výdychy Air Breather odvádzajú vzduch od predných kolies, čím znižujú aerodynamický odpor a redukujú spotrebu aj emisie CO₂.



□ Ťažné zariadenie s elektricky sklopným hákom a stabilizačným systémom je schválené pre prívesy s hmotnosťou až do 2 000 kg. Stabilizačný systém pri hrozbe rozkývania prívesu automaticky brzdi ťažné vozidlo. Hák ťažného zariadenia sa dá elektricky sklopiť pod zadný nárazník, úplne mimo dohľad.



□ BMW Individual vonkajšie lišty, vrátane krytov pontónov dverí a bočných rámov okien, sú luxusným zvýraznením vzhľadu vozidla vďaka zamatovému povrchu matne lešteného hliníkového spracovania. Rámy a základne vonkajších zrkadiel vo vysokolesklom čiernom spracovaní tvoria štýlový kontrast s týmito prvkami.



□ M Sport brzdy* s viacpiestikovými tmavomodrými strmeňmi s logom M disponujú pozoruhodným brzdným výkonom. Sú prispôbené extrémne dynamickému potenciálu vozidla a umožnia dosiahnuť mimoriadne športový štýl jazdy s excelentným brzdením aj za mokra.

*Dostupnosť niektorých prvkov výbavy a funkcií závisí od variantov motora alebo ďalších doplnkov. Dostupnosť na danom trhu a dostupnosť produkcie sa môže líšiť. Podrobné informácie o podmienkach, štandardnom a voľiteľnom vybavení, nájdete na www.bmw.sk alebo u vášho BMW partnera.

Objavte viac pomocou aplikácie BMW Katalógy. Teraz k dispozícii pre váš smartfón aj tablet.

■ Štandardná výbava □ Doplnková výbava



□ BMW ovládanie gestami* umožní riadiť určité funkcie cieľným pohybom ruky. Systém napríklad rozozná gestá ako „odmávnutie“ alebo „ukázanie“ pre odmietnutie alebo prijatie prichádzajúceho telefonátu, prípadne krúživý pohyb ukazovávka, pre reguláciu hlasitosti.



□ Automatická klimatizácia so 4-zónovou reguláciou obsahuje funkcie automatickej klimatizácie s 2-zónovou reguláciou, ktoré ďalej rozširuje a prídava aj dva výfuchy v B-stĺpkoch. Samostatné nastavovanie klimatizácie má k dispozícii aj ľavý a pravý zadný pasažier, pomocou ovládacieho prvku s displejom.



□ Ambientné osvetlenie vytvára príjemnú atmosféru, spolu so zvýrazňovacím ambientným osvetlením a uvítacím osvetlením.



□ Komfortné predné sedadlá* sa dajú elektricky nastavovať vo viacerých smeroch a poskytujú dokonalú pozíciu sedenia pre minimalizáciu únavy z jazdy.

□ Bedrové opierky v sedadlách vodiča a predného spolujazdca je možné nastavovať zvislo aj vodorovne, pre dosiahnutie ortopedicky optimálnej pozície sedenia.



□ Bowers & Wilkins Diamond Surround Sound systém* s dvoma diamantovými vysokotónovými reproduktormi disponuje výkonom 1 400 W a vynikajúcou štúdiovou kvalitou zvuku pre každé sedadlo vo vozidle. 16 starostlivo rozmiestnených reproduktorov je zárukou očarujúceho zvukového zážitku. Reprodukory sú podsvietené a aj vizuálne tak zvýrazňujú vynikajúcu zvukovú kvalitu systému.



□ Balík Ambient Air* pozostáva z rozprašovača vône a z funkcie ionizácie vzduchu.



□ Mobilná kompatibilita vrátane bezdrôtového nabíjania¹ ponúka komplexný balík telefonickéj výbavy s Bluetooth konektivitou.



□ Aktívne vetranie sedadiel vpredu* zabezpečuje v lete chladnú a príjemnú teplotu sedadla a tým aj zreteľne vyšší komfort.



□ Plnofarebný BMW Head-Up displej² premieta pre jazdu relevantné informácie priamo do zorného poľa vodiča.

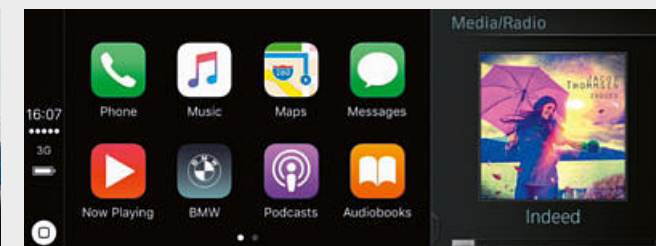

□ Prečo by ste sa mali vzdať funkcií svojho zariadenia iPhone v BMW, keď ich tam môžete využívať ako zvyčajne? Príprava pre Apple CarPlay³* vám poskytne diaľkový prístup k telefonovaniu, ako aj k aplikáciám iMessage, WhatsApp, TuneIn, Spotify alebo Apple Music. Zároveň môžete využiť tlačidlo hlasového ovládania na volante pre prístup k Siri, hlasovému asistentovi Apple.



□ BMW Night Vision* s rozoznávaním osôb zobrazí osoby alebo väčšie zvieratá na displeji systému iDrive ako termálny obraz a osvetlí ich funkciou Dynamic Marker Light z predných svetlometov. Varovná funkcia, ako súčasť systému, sa aktivuje automaticky pri štarte vozidla, bez ohľadu na to, aký režim zobrazenia je zvolený na displeji.



□ Driving Assistant Plus⁴* ponúka automatizovanú jazdu s vyšším komfortom a bezpečnosťou v monotónnych a náročných situáciách. Týka sa to napríklad hustej premávky s pomaly sa pohybujúcou kolónou alebo dlhých jazd cez mesto, na vidieku aj na diaľnici, zároveň však aj navigovania na komplikovaných krížovatkách a riskantnej zmeny jazdných pruhov. Vozidlo zasiahne aj vtedy, keď vodič nemôže alebo nedokáže.



□ Balík výbavy Parkovací Asistent Plus⁵* zjednodušuje parkovanie a manévrovanie s vozidlom. Obsahuje systém Surround View s funkciami Top View, PDC a Parkovací asistent s lineárnym navádzaním, ktorý dokáže vozidlo zaparkovať priečne aj pozdĺžne, plne automaticky. Systém počas jazdy nízkou rýchlosťou okolo zaparkovaných vozidiel premeriava potenciálne voľné miesta.

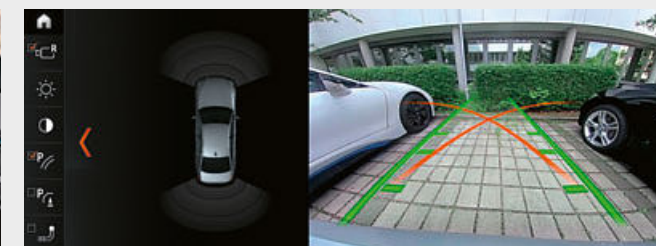

□ Cúvacia kamera zlepšuje* orientáciu pri cúvaní rýchlosťou do 15 km/h, napríklad pri parkovaní. Zobrazuje oblasť za vozidlom na displeji systému iDrive. Interaktívne vodiace čiary pre naznačenie vzdialenosti a priemeru otáčania vozidla pomáhajú vodičovi pri manévrovaní, spolu s farebným označením prekážok.

¹ Podporuje indukčné nabíjanie mobilných zariadení podľa štandardu Qi. Pre vybrané smartfóny, ktoré nepodporujú štandard Qi, sú k dispozícii špeciálne nabíjacie puzdrá, v ponuke Originálneho BMW príslušenstva. WiFi hotspot spĺňa podmienky využitia internetu vo vozidle s maximálnym štandardom LTE. Využitie je spolpatnené.

² Zobrazenie BMW Head-Up displeja nemusí byť plne viditeľné pri použití polarizačných slnečných okuliarov. Presný obsah zobrazenia závisí od zvolenej doplnkovej výbavy. Pre použitie displeja je potrebná ďalšia doplnková výbava.

³ Kompatibilita a podporované funkcie Apple CarPlay[®] závisia od modelového roku a softvéru, inštalovaného na zariadení iPhone[®]. Pri každom použití Prípravy pre Apple CarPlay[®] sa na užívateľov iPhone odosielaajú vybrané údaje o vozidle. Za ďalšie spracovanie údajov je zodpovedný výrobca mobilného telefónu.

⁴ Funkčnosť môže byť obmedzená v tme a hmle.

⁵ Vodič je zodpovedný za sledovanie celého procesu automatizovaného parkovania, v súlade s platnými zákonmi.

* Dostupnosť niektorých prvkov výbavy a funkcií závisí od variantov motora alebo ďalších doplnkov. Dostupnosť na danom trhu a dostupnosť produkcie sa môže líšiť. Podrobné informácie o podmienkach, štandardnom a voliteľnom vybavení, nájdete na www.bmw.sk alebo u vášho BMW partnera.

PALETA FARIEB EXTERIÉRU.

Výbava 36 | 37

Objavte viac pomocou aplikácie BMW Katalógy. Teraz k dispozícii pre váš smartfón aj tablet.

■ Štandardná výbava □ Doplnková výbava

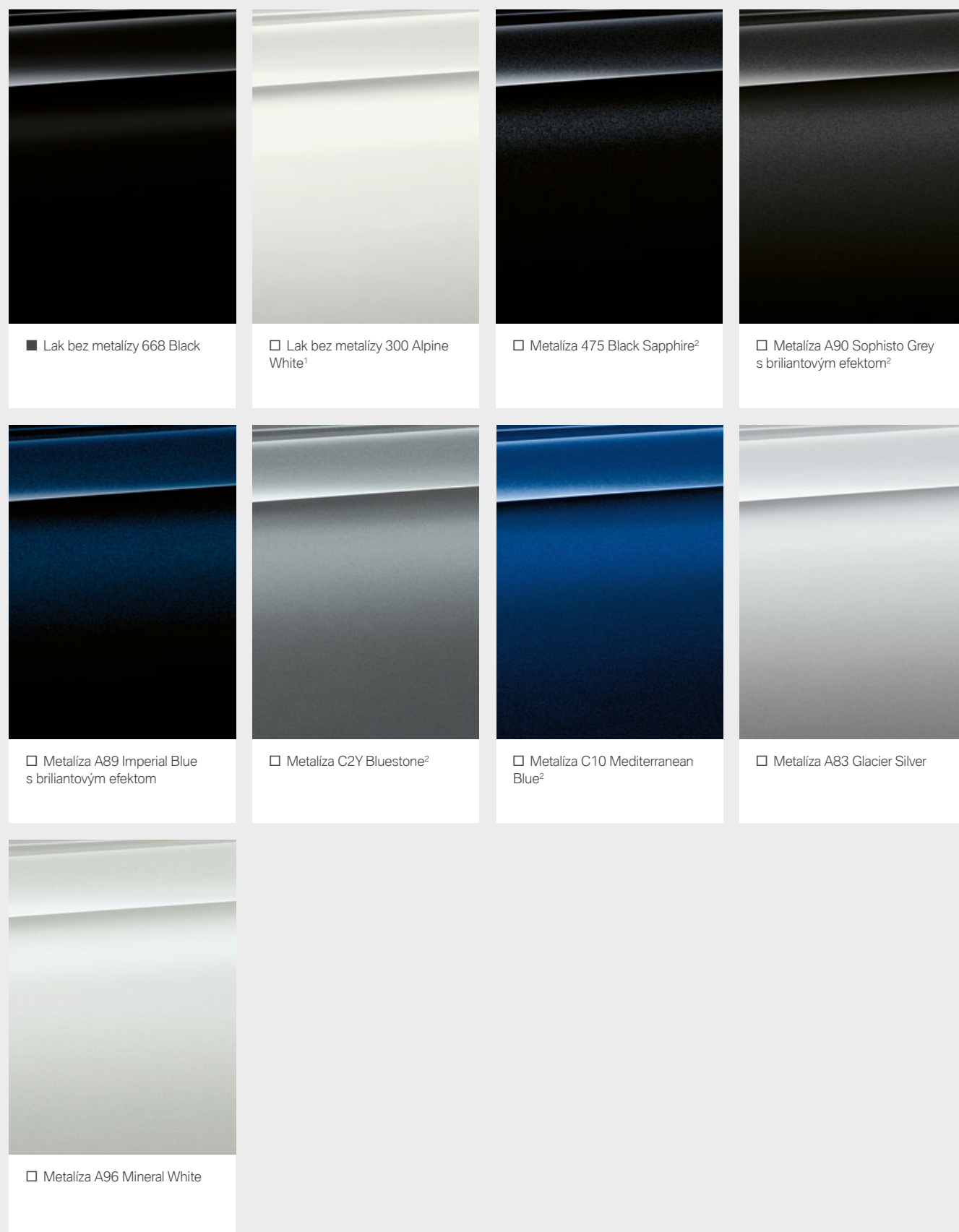

MODEL M SPORT

BMW INDIVIDUAL

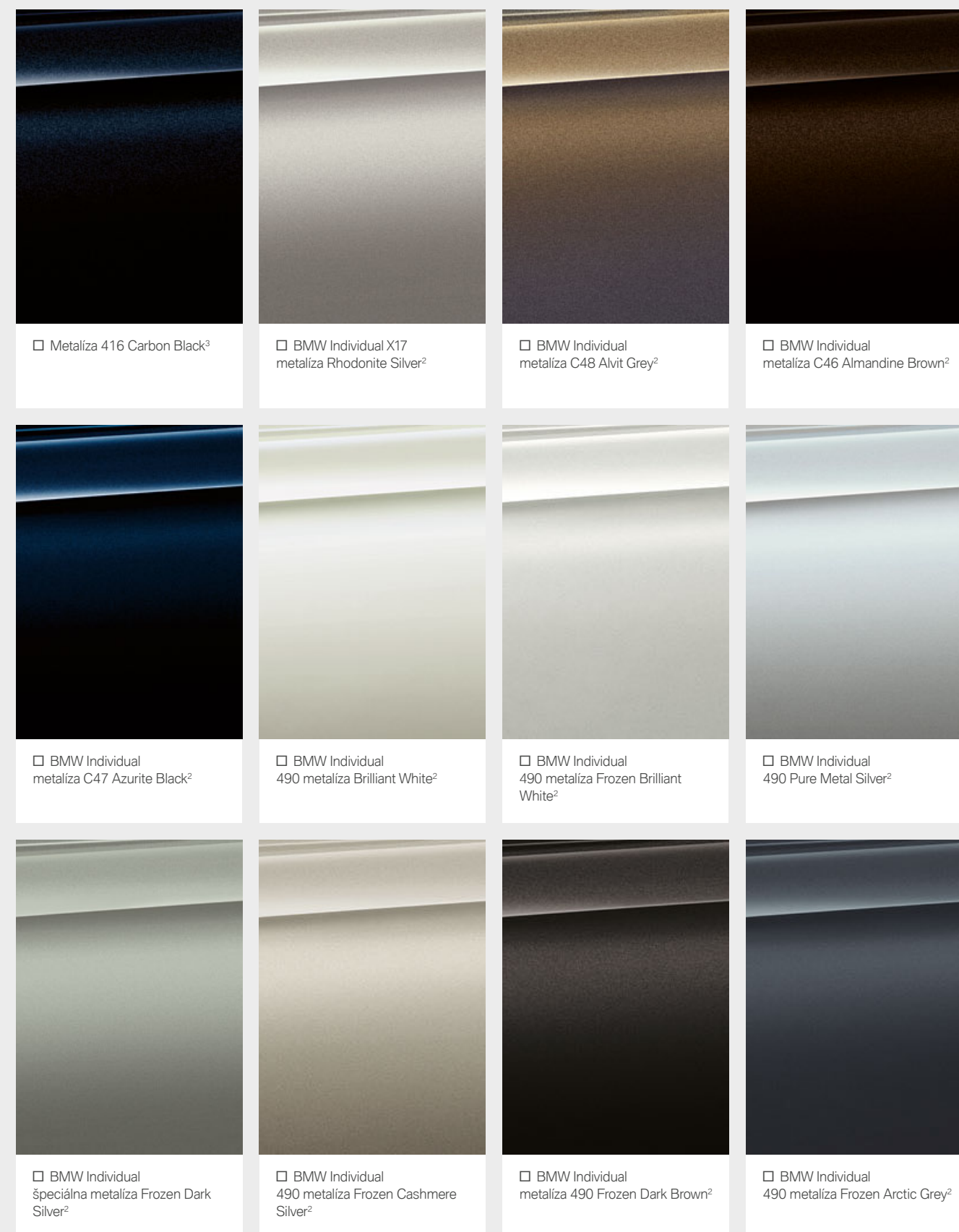

[BMW Konfigurator] Využite Konfigurator na vytvorenie vášho vlastného individualizovaného BMW. K dispozícii máte kompletný výber aktuálnych motorov, farieb a výbavy. Viac informácií nájdete na stránke www.bmw.sk/configurator

[Vzorkovník] Tu zobrazený vzorkovník má za úlohu sprostredkovať vám prvé dojmy z farieb a materiálov pre vaše BMW. Podľa skúsenosti v jednotlivých prípadoch však nemusia tlačiarenské farby presne reprodukovat' originálny farebný tón. Prediskutujte preto

výber farieb so svojim BMW partnerom alebo vo vašej pobočke. Tam vám okrem toho môžu naživo odprezentovať originálne vzorky a pomôcť vám pri špeciálnych požiadavkách.

¹ Štandardná výbava aj pre model M Sport.
² Doplnkovo dostupné pre M Sport balík.
³ K dispozícii výlučne pre model M Sport.

Objavte viac pomocou aplikácie BMW Katalógy. Teraz k dispozícii pre váš smartfón aj tablet.

■ Štandardná výbava □ Doplnková výbava

LÁTKA

K dispozícii s:

- Základný model

Látka Junction BYAT Anthracite*



LÁTKA

K dispozícii s:

- Základný model
- Model Luxury Line
- Model Sport Line
- Model M Sport

Koža Dakota LCFI Ivory White*, exkluzívne prešívanie, kontrastné kožené lemovanie



KOMBINÁCIA LÁTKA/KOŽA

K dispozícii s:

- Model Sport Line
- Model M Sport

Kombinácia látky/koža Plectoid CNAT Anthracite



LÁTKA

K dispozícii s:

- Základný model
- Model Luxury Line
- Model Sport Line
- Model M Sport

Koža Dakota LCFF Ivory White*, exkluzívne prešívanie, kontrastné kožené lemovanie

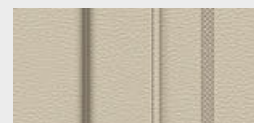

LÁTKA

K dispozícii s:

- Základný model
- Model Luxury Line
- Model Sport Line
- Model M Sport

Koža Dakota LCRO Cognac*, exkluzívne prešívanie, kontrastné kožené lemovanie

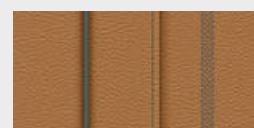

KOMBINÁCIA LÁTKA/KOŽA

K dispozícii s:

- Model M Sport

Kombinácia látky/Alcantara Rhombicle HRAT Anthracite*

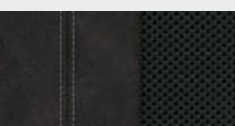

LÁTKA

K dispozícii s:

- Základný model
- Model Luxury Line
- Model Sport Line
- Model M Sport

Koža Dakota LCTJ Midnight Blue, exkluzívne prešívanie, kontrastné kožené lemovanie, farba interiéru Black

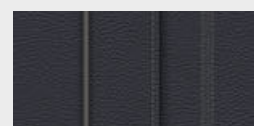

KOŽA

K dispozícii s:

- Základný model
- Model Luxury Line
- Model Sport Line
- Model M Sport

Koža Dakota LCSW Black



LÁTKA

K dispozícii s:

- Model M Sport

Koža Dakota LCNL čierna s modrým kontrastným prešíváním*

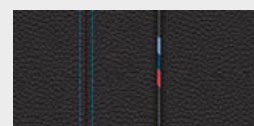

LÁTKA

K dispozícii s:

- Model Luxury Line
- Model Sport Line
- Model M Sport

Exkluzívna koža Nappa LZFK Black, exkluzívne prešívanie, kontrastné* kožené lemovanie



KOŽA

K dispozícii s:

- Základný model
- Model Luxury Line
- Model Sport Line
- Model M Sport

Koža Dakota LCCY Canberra Beige*, farba interiéru Canberra Beige



LÁTKA

K dispozícii s:

- Model Luxury Line
- Model Sport Line
- Model M Sport

Exkluzívna koža Nappa LZFI Ivory White, exkluzívne prešívanie, kontrastné* kožené lemovanie

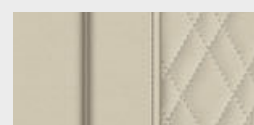

KOŽA

K dispozícii s:

- Základný model
- Model Luxury Line
- Model Sport Line
- Model M Sport

Koža Dakota LCEW Ivory White, farba interiéru Black



LÁTKA

K dispozícii s:

- Model Luxury Line
- Model Sport Line
- Model M Sport

Exkluzívna koža Nappa LZFF Ivory White, exkluzívne prešívanie, kontrastné* kožené lemovanie



KOŽA

K dispozícii s:

- Základný model
- Model Luxury Line
- Model Sport Line
- Model M Sport

Koža Dakota LCRI Cognac

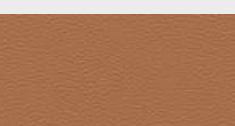

LÁTKA

K dispozícii s:

- Model Luxury Line
- Model Sport Line
- Model M Sport

Exkluzívna koža Nappa LZNI Mocha, exkluzívne prešívanie, kontrastné* kožené lemovanie



KOŽA

K dispozícii s:

- Základný model
- Model Luxury Line
- Model Sport Line
- Model M Sport

Koža Dakota LCFK Black*, exkluzívne prešívanie, kontrastné kožené lemovanie



INTERIÉROVÉ FARBY.

K dispozícii s:

- Základný model
- Model Luxury Line
- Model Sport Line
- Model M Sport

Black so stropom Ivory White



KOŽA

K dispozícii s:

- Základný model
- Model Luxury Line
- Model Sport Line
- Model M Sport

Koža Dakota LCDO Canberra Beige*, exkluzívne prešívanie, kontrastné kožené lemovanie

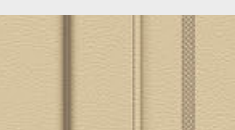

INTERIÉROVÉ FARBY.

K dispozícii s:

- Základný model
- Model Luxury Line
- Model Sport Line
- Model M Sport

Canberra Beige so stropom Canberra Beige



INTERIÉROVÉ LIŠTY

K dispozícii s:

- Základný model

4K8 Oxide Silver matné tmavé s ozdobnými lištami Pearl Chrome



BMW INDIVIDUAL FARBY ČALÚNENIA

K dispozícii s:

- Základný model
- Model Luxury Line
- Model Sport Line
- Model M Sport

BMW Individual celokožené čalúnenie Merino ZBFU Smoke White*



INTERIÉROVÉ LIŠTY

K dispozícii s:

- Model M Sport

4K7 Interiérové lišty Aluminium Rhombicle s ozdobnými lištami Pearl Chrome



BMW INDIVIDUAL FARBY ČALÚNENIA

K dispozícii s:

- Základný model
- Model Luxury Line
- Model Sport Line
- Model M Sport

BMW Individual celokožené čalúnenie Merino ZBCR Caramel*

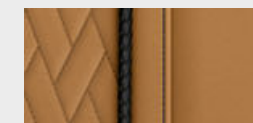

INTERIÉROVÉ LIŠTY

K dispozícii s:

- Základný model
- Model Luxury Line
- Model Sport Line
- Model M Sport

4K9 Interiérové lišty Aluminium Fine Cutting s ozdobnými lištami Pearl Chrome



BMW INDIVIDUAL FARBY ČALÚNENIA

K dispozícii s:

- Základný model
- Model Luxury Line
- Model Sport Line
- Model M Sport

BMW Individual celokožené čalúnenie Merino ZBTQ Tartufo*

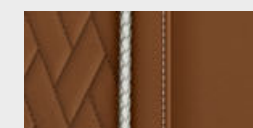

INTERIÉROVÉ LIŠTY

K dispozícii s:

- Základný model
- Model Luxury Line
- Model Sport Line

4LU Vysokolesklé čierna, ozdobné lišty Pearl Chrome

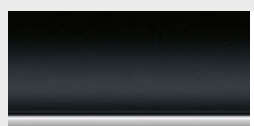

BMW INDIVIDUAL INTERIÉROVÉ LIŠTY

K dispozícii s:

- Základný model
- Model Luxury Line
- Model Sport Line
- Model M Sport

BMW Individual interiérové lišty XEW drevené Sen Light Brown*



INTERIÉROVÉ LIŠTY

K dispozícii s:

- Základný model
- Model Luxury Line
- Model Sport Line
- Model M Sport

4LH Drevené interiérové lišty Finesline Cove s ozdobnými lištami Pearl Chrome

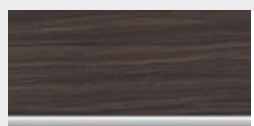

INTERIÉROVÉ LIŠTY

K dispozícii s:

- Základný model
- Model Luxury Line
- Model Sport Line
- Model M Sport

4LF Drevené interiérové lišty Finesline Ridge s ozdobnými lištami Pearl Chrome

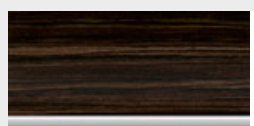

BMW INDIVIDUAL INTERIÉROVÉ LIŠTY

K dispozícii s:

- Základný model
- Model Luxury Line
- Model Sport Line
- Model M Sport

BMW Individual interiérové lišty 4WY drevené Plum Brown, vysoko lesklé*

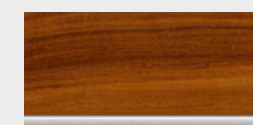

INTERIÉROVÉ LIŠTY

K dispozícii s:

- Základný model
- Model Luxury Line
- Model Sport Line
- Model M Sport

4LG Burred Walnut Dark lišty drevené s ozdobnými lištami Pearl Chrome

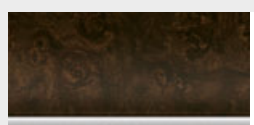

INTERIÉROVÉ LIŠTY

K dispozícii s:

- Základný model
- Model Luxury Line
- Model Sport Line
- Model M Sport

4LQ Drevené interiérové lišty Poplar Grain Grey s ozdobnými lištami Pearl Chrome



BMW INDIVIDUAL INTERIÉROVÉ LIŠTY

K dispozícii s:

- Základný model
- Model Luxury Line
- Model Sport Line
- Model M Sport

BMW Individual interiérové lišty 4ML Piano Finish Black*



BMW INDIVIDUAL STROP

K dispozícii s:

- Základný model
- Model Luxury Line
- Model Sport Line
- Model M Sport

BMW Individual strop 775 Anthracite

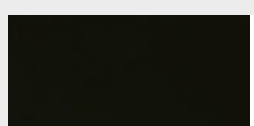

Vezmite, prosím, na vedomie, že aj pri bežnom používaní môžu po určitom čase vzniknúť na čalúnení neodstrániteľné nečistoty. Tie môžu byť spôsobené predovšetkým oblečením, ktoré púšťa farbu.

Vezmite, prosím, na vedomie, že farba interiéru závisí od zvolenej farby čalúnenia.

*Dostupnosť niektorých prvkov výbavy a funkcií závisí od variantov motora alebo ďalších doplnkov. Dostupnosť na danom trhu a dostupnosť produkcie sa môže líšiť. Podrobné informácie o podmienkach, štandardnom a voľiteľnom vybavení, nájdete na www.bmw.sk alebo u vášho BMW partnera.

KOLESÁ A PNEUMATIKY.

Objavte viac pomocou aplikácie BMW Katalógy. Teraz k dispozícii pre váš smartfón aj tablet.



□ 20-palcové disky z ľahkej zliatiny V-spoke style 759 I, Orbit Grey, leštené, so zmiešanými pneumatikami s núdzovým dojazdom, vpredu 8J x 20, pneumatiky 245/35 R20, vzadu 9J x 20, pneumatiky 275/30 R20.



□ 19-palcové disky z ľahkej zliatiny W-spoke style 663, Ferric Grey, leštené, so zmiešanými runflat pneumatikami, vpredu 8J x 19, pneumatiky 245/40 R19, vzadu 9J x 19, pneumatiky 275/35 R19.



□ 17-palcové disky z ľahkej zliatiny Turbine style 645, Bicolour Orbit Grey, leštené, 7,5J x 17, pneumatiky 225/55 R17, BMW EfficientDynamics.



□ 17-palcové disky z ľahkej zliatiny V-spoke style 631 Ferric Grey leštené, 7,5J x 17, pneumatiky 225/55 R17.



□ 18-palcové disky z ľahkej zliatiny Multi-spoke style 619, 8J x 18, pneumatiky 245/45 R18.



□ 19-palcové M disky z ľahkej zliatiny Double-spoke style 664 M Jet Black¹, so zmiešanými runflat pneumatikami, vpredu 8J x 19, pneumatiky 245/40 R19, vzadu 9J x 19, pneumatiky 275/35 R19.



□ 18-palcové disky z ľahkej zliatiny V-spoke style 684 Ferric Grey leštené, 8J x 18, pneumatiky 245/45 R18.



○ 20-palcové M Performance disky kolies z ľahkej zliatiny 669 M v matnej úprave Bicolour Black, leštené. Kompletne letné koleso, vpredu 8J x 20 s pneumatikou 245/35 R20 Y, vzadu 9J x 20 s pneumatikou 275/30 R20 Y.



○ Vysoko kvalitné 20-palcové disky kolies z ľahkej zliatiny 636 Bicolour Orbit Grey, leštené na viditeľnej strane, s pätkou z valcovanej ocele. Vpredu: 8J x 20 s pneumatikami 245/35 R20 95Y XL RSC. Vzadu: 9J x 20 s pneumatikami 275/30 R20 97Y XL RSC. Sada kompletných kolies s runflat pneumatikami a senzormi merania tlaku.

ORIGINÁLNE BMW PRÍSLUŠENSTVO.

Výbava 40 | 41

■ Štandardná výbava □ Doplnková výbava ○ Príslušenstvo



○ Moderný strešný box vo farbách Black a Titanium Silver má objem 520 litrov a je kompatibilný so všetkými strešnými nosičmi BMW. Vďaka obojstrannému otváraniu a trojitým centrálnym zámkom na oboch stranách sa obsah jednoducho nakladá a je dobre chránený.



○ Protišmyková, vodotesná a výnimočne odolná rohož s vyvýšenými okrajmi chráni batožinový priestor. Je rozmerovo presná, jej čierny dizajn je dokonalo zladený so základným interiérom BMW, obsahuje číslo 5 z vysoko kvalitnej nehrdzavejúcej ocele a veľmi jednoducho sa vyberá.

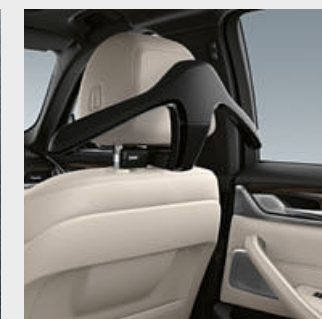

○ Travel & Comfort systém – základný držiak. Poskytuje východiskový montážny bod pre pripavenie vešiakov na odevy, sklápacieho stolíka, univerzálnych hákov alebo držiakov na GoPro kamery, tablety iPad™ alebo Galaxy Tab na predné opierky hlavy.



○ Pevné ukotvenie pre tablety s bezpečnostným puzdrom. Nastaviteľný držiak sa pripevní k základnému držiaku alebo k doplnkovej výbave Travel & Comfort.



○ Rohože do každého počasia – rozmerovo presná ochrana pred znečistením a vlhkosťou v priestore pre nohy vpredu. Vyhotovenie v čiernej farbe dokonalo ladí s interiérom.

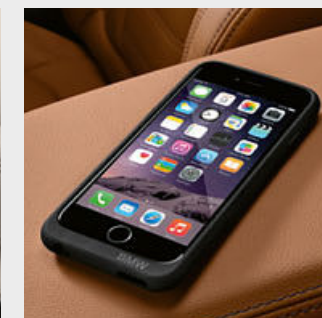

○ BMW puzdro na bezdrôtové nabíjanie umožní indukčné nabíjanie prístrojov Apple iPhone™ 5/5s/SE/7. Toto inovatívne puzdro je kompatibilné s Qi štandardom bezdotykových nabíjačiek a zároveň slúži ako ochranný obal.



○ Vysoko kvalitná cestovná deka s béžovou prednou a tmavo hnedou zadnou stranou, je vyrobená zo 100-percentnej extra jemnej vlny Merino a tkanú technikou jacquard.

¹ Iba v kombinácii s modelom M Sport.

Objavte všestranné inovatívne riešenia vo viacerých kategóriách: exteriér, interiér, komunikácia a informácie, preprava a riešenia pre batožinový priestor. Vaš BMW partner vám ochotne poradí a poskytne špeciálny katalóg s podrobným popisom kompletnej ponuky

Originálneho BMW príslušenstva. Viac informácií nájdete na adrese www.bmw.sk/accessories

BMW RADU 5 SEDAN	520i	530i 530i xDrive	540i 540i xDrive	M550i xDrive	518d	520d ¹² 520d xDrive ¹²	530d 530d xDrive	540d xDrive	M550d xDrive	530e 530e xDrive
------------------	------	---------------------	---------------------	-----------------	------	---	---------------------	----------------	-----------------	---------------------

Hmotnosť											
Pohotovostná hmotnosť EU (xDrive) ¹	kg	1615	1615 (1680)	1705 (1765)	(1945)	1655	1725 ⁹ (1780) ⁹	1735 (1795)	(1830)	(1935)	1845 (1935)
Celková hmotnosť (xDrive)	kg	2210	2220 (2280)	2310 (2370)	(2480)	2260	2270 ⁹ (2330) ⁹	2355 (2410)	(2450)	(2470)	2420 (2500)
Užitočná hmotnosť (xDrive)	kg	670	680 (675)	680 (680)	(610)	680	675 ⁹ (680) ⁹	695 (690)	(690)	(610)	650 (640)
Pripustná hmotnosť privesu, nebrzdeného (xDrive) ²	kg	750	750 (750)	750 (750)	(750)	750	750 ⁹ (750) ⁹	750 (750)	(750)	(750)	-
Pripustná hmotnosť brzdeného privesu, max. 12% stúpanie / max. 8% stúpanie (xDrive) ²	kg	2000/2000	2000/2000 (2000/2000)	2000/2000 (2000/2000)	(2000/2000)	2000/2000	2000/2000 ⁹ (2000/2000) ⁹	2000/2000 (2000/2000)	(2000/2000)	(2000/2000)	-
Objem batožinového priestoru	l	530	530	530	530	530	530 ⁹	530	530	530	410

Motor BMW TwinPower Turbo ³											
Valce/ventily		4/4	4/4	6/4	8/4	4/4	4/4	6/4	6/4	6/4	4/4
Zdvihový objem	cm ³	1998	1998	2998	4395	1995	1995 ⁹	2993	2993	2993	1998
Max. výkon / pri otáčkach	kW (k)/ 1/min	135 (184)/ 5000-6500	185 (252)/ 5200-6500	250 (340)/ 5500-6500	390 (530)/ 5500-6500	110 (150)/ 4000	140 (190) ⁹ / 4000 ⁹	195 (265)/ 4000	235 (320)/ 4400	294 (400)/ 4400	135 (184)/ 5000-6500
s mild-hybrid technológiou	kW (k)	-	-	-	-	-	8 (11) ⁹	-	-	-	-
Max. krútiaci moment / pri otáčkach	Nm/ 1/min	290/ 1350-4250	350/ 1450-4800	450/ 1500-5200	750/ 1800-4600	350/ 1750-2500	400 ⁹ / 1750-2500 ⁹	620/ 2000-2500	680/ 1750-2250	760/ 2000-3000	290/ 1350-4250

Motor eDrive											
Max. výkon	kW (k)	-	-	-	-	-	-	-	-	-	83 (113)
Max. krútiaci moment	Nm	-	-	-	-	-	-	-	-	-	265
Systémový výkon	kW (k)	-	-	-	-	-	-	-	-	-	185 (252)
Systémový krútiaci moment	Nm	-	-	-	-	-	-	-	-	-	420

Lítium-iónová vysokonapäťová batéria											
Typ batérie / netto kapacita	kWh	-	-	-	-	-	-	-	-	-	Li-ion/10,79
Elektrický dojazd (EAER) ^{7,11}	km	-	-	-	-	-	-	-	-	-	45-55/ (43-50) ⁹
Dojazd na čisto elektrický pohon v meste (EAER city) ^{7,11}	km	-	-	-	-	-	-	-	-	-	50-58/ (47-52) ⁹
Čas nabíjania (AC rýchlonabíjanie cez BMW i Wallbox) ⁹	h	-	-	-	-	-	-	-	-	-	pribl. 2,6

Prevodovka a pohon											
Usporiadanie pohonu		zadné kolesá	zadné/všetky štyri kolesá	zadné/všetky štyri kolesá	všetky štyri kolesá	zadné kolesá	zadné/všetky štyri kolesá	zadné/všetky štyri kolesá	všetky štyri kolesá	všetky štyri kolesá	zadné/všetky štyri kolesá
Štandardná prevodovka (xDrive)		8-stupňová Steptronic	8-stupňová Steptronic (8-stupňová Steptronic)	8-stupňová Steptronic (8-stupňová Steptronic)	(8-stupňová Steptronic Sport)	8-stupňová Steptronic	8-stupňová Steptronic (8-stupňová Steptronic)	8-stupňová Steptronic (8-stupňová Steptronic)	(8-stupňová Steptronic)	(8-stupňová Steptronic Sport)	8-stupňová Steptronic (8-stupňová Steptronic)

Jazdné výkony											
Max. rýchlosť (xDrive)	km/h	235	250 ⁵ (250) ⁵	250 ⁵ (250) ⁵	(250) ⁵	220	235 ⁹ (232) ⁹	250 ⁵ (250) ⁵	(250) ⁵	(250) ⁵	235
Elektrická max. rýchlosť	km/h	-	-	-	-	-	-	-	-	-	-
Zrýchlenie 0-100 km/h (xDrive)	s	7,8	6,1 (6,0)	5,1 (4,8)	(3,8)	8,8	7,2 ⁹ (7,2) ⁹	5,7 (5,4)	(4,7)	(4,4)	6,1 (6,2)

Spotreba ^{3,4} - Všetky motory spĺňajú normu EU6											
Nízka rýchlosť - režim mesta (xDrive)	l/100 km	9,1-9,7	9,9-10,4 (10,8-11,1)	11,7-12,3 (12,3-12,4)	18,1-18,2	6,4-7,0	6,4-7,3 (7,1-7,4)	8,0-8,5 (9,0-9,4)	8,8-9,7	9,3-9,7	
Stredná rýchlosť - mesto + dochádzanie (xDrive)	l/100 km	6,8-7,5	7,2-7,9 (7,7-8,6)	7,8-8,6 (8,3-9,1)	10,7-11,3	5,1-6,0	5,3-6,1 (5,7-6,6)	6,3-6,8 (7,1-7,7)	6,8-7,8	7,7-8,1	
Vysoká rýchlosť - mimo mesta (xDrive)	l/100 km	5,8-6,5	6,0-6,7 (6,4-7,3)	6,5-7,3 (6,9-7,7)	8,8-9,6	4,6-5,4	4,7-5,5 (5,2-5,9)	5,1-5,8 (5,7-6,4)	5,8-6,6	6,5-6,9	
Extra vysoká rýchlosť (diaľnica) (xDrive)	l/100 km	6,7-7,7	6,8-7,9 (7,4-8,5)	7,0-8,0 (7,4-8,4)	9,4-9,9	5,4-6,3	5,3-6,4 (5,7-6,6)	5,6-6,4 (6,1-6,9)	6,1-7,1	6,9-7,3	
Kombinovaná (PHEV vážená) (xDrive)	l/100 km	6,8-7,6	7,0-7,9 (7,6-8,5)	7,6-8,5 (8,1-8,9)	10,7-11,2	5,2-6,0	5,3-6,2 (5,7-6,5)	5,9-6,6 (6,6-7,3)	6,5-7,4	7,2-7,7	1,5-2,0 (1,8-2,4)
Spotreba energie (ECAC vážená) (xDrive) ^{6,10}	kWh/ 100 km	-	-	-	-	-	-	-	-	-	20,4-22,9 (21,9-23,9)

BMW RADU 5 SEDAN	520i	530i 530i xDrive	540i 540i xDrive	M550i xDrive	518d	520d ¹² 520d xDrive ¹²	530d 530d xDrive	540d xDrive	M550d xDrive	530e 530e xDrive
------------------	------	---------------------	---------------------	-----------------	------	---	---------------------	----------------	-----------------	---------------------

Emisná norma (typový certifikát) (xDrive)		EU6d-temp	EU6d-temp	EU6d-temp	EU6d-temp	EU6d-temp	EU6d-temp	EU6d-temp	EU6d-temp	EU6d-temp	
Kombinované emisie CO ₂ (PHEV vážená) (xDrive)	g/km	154-172	160-178 (172-192)	173-193 (184-202)	243-255	137-159	138-162 (150-171)	155-172 (172-190)	170-195	190-201	34-46 (40-54)
Trieda efektivity (xDrive)		- ⁹	- ⁹ (-) ⁹	- ⁹ (-) ⁹	(-) ⁹	- ⁹	- ⁹ (-) ⁹	- ⁹ (-) ⁹	(-) ⁹	(-) ⁹	- ⁹
Objem nádrže na palivo, cca.	l	68	68	68	68	66	66 ⁹	66	66	66	

Kolesá											
Rozmer pneumatik		225/55 R 17 97Y	225/55 R 17 97Y	225/55 R 17 97Y	245/40 R 19 98Y/ 275/35 R 19 100Y	225/55 R 17 97Y	225/55 R 17 97Y ⁹	225/55 R 17 97Y	225/55 R 17 97Y	245/40 R 19 98Y/ 275/35 R 19 100Y	225/55 R 17 97Y
Rozmer diskov kolies		7,5 J x 17	7,5 J x 17	7,5 J x 17	8 J x 19/ 9 J x 19	7,5 J x 17	7,5 J x 17 ⁹	7,5 J x 17	7,5 J x 17	8 J x 19/ 9 J x 19	7,5 J x 17
Materiál diskov kolies		lahká zliatina	lahká zliatina	lahká zliatina	lahká zliatina	lahká zliatina	lahká zliatina	lahká zliatina	ahká zliatina	lahká zliatina	lahká zliatina

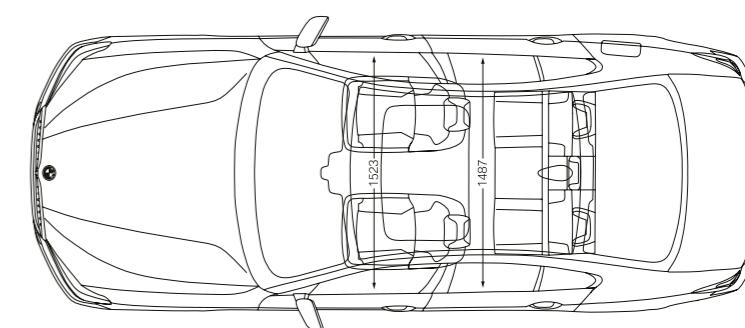
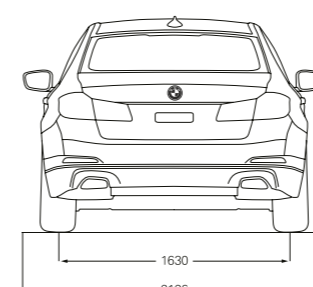
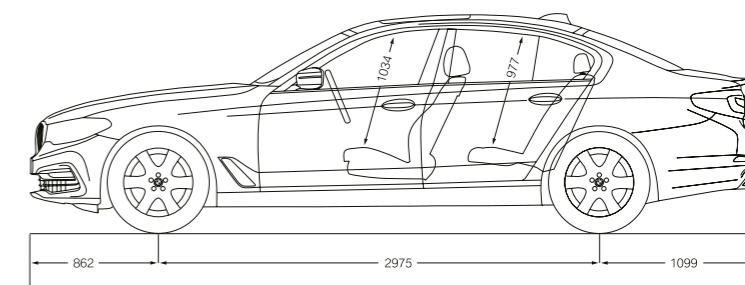
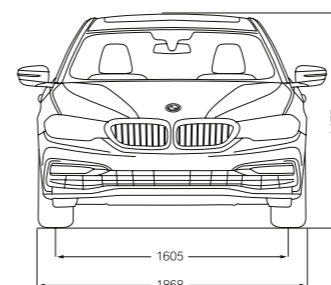

Všetky rozmery na technických výkresoch sú uvedené v milimetroch. Výška bez strešnej antény je 1466 mm. Uvedené hodnoty jazdných výkonov, spotreby paliva a emisií CO₂ platia pre vozidlá so štandardnou prevodovkou.

- Pohotovostná hmotnosť EÚ platí pre vozidlo so štandardnou výbavou a nezahŕňa žiadnu doplnkovú výbavu. Uvedená hodnota zahŕňa 90% objemu nádrže a 75 kg na vodiča a batožinu. Doplnková výbava môže ovplyvniť hmotnosť vozidla a v prípade, že má vplyv na jeho aerodynamiku, tak môže ovplyvniť aj maximálnu rýchlosť.
- Celková hmotnosť privesného vozidla nesmie prekročiť maximálnu prípustnú hmotnosť privesu, vrátane maximálneho prípustného zvislého zaťaženia háku ťažného zariadenia.
- Údaje o jazdných výkonoch, spotrebe a emisiách benzínových motorov platia pri použití paliva RON 98. Hodnoty spotreby paliva platia pre vozidlá využívajúce referenčné palivo v súlade s EÚ normou 2007/715. Povolené sú aj palivá s oktanovým číslom od RON 91 a s vyšším oktanovým číslom, ako aj s 10-percentným podielom etanolu (E10). BMW odporúča použitie bezolovnatého benzínu s oktanovým číslom RON 95.
- Hodnoty spotreby paliva, emisií CO₂, spotreby elektrickej energie a zobrazené rozsahy sú stanovené podľa európskeho nariadenia (EC) 715/2007 v znení uplatniteľnom v čase typového schválenia. Namerané hodnoty sú na základe cyklu WLTP podľa smernice (EC) 1151/2017 a môžu sa líšiť v závislosti od zvolenej výbavy. Uvedený rozsah hodnôt zohľadňuje rôzne konfigurácie zvoleného modelu a nie je súčasťou akejkoľvek ponuky, je určený výlučne na porovnanie.
- Elektronicky limitovaná.
- Kombinovaná spotreba elektrickej energie závisí od zvoleného rozmeru diskov kolies a pneumatik.
- Dojazd závisí od množstva faktorov. Predovšetkým sú to: osobný štýl jazdy vodiča, charakter trasy, vonkajšia teplota, použitie kúrenia/klimatizácie a predklimatizácie.
- Závisí od miestnej elektrickej infraštruktúry. Čas nabíjania je uvedený pre nabíjanie na 80% maximálnej kapacity batérie.
- Predbežné hodnoty; chýbajúce údaje neboli v čase uzávierky k dispozícii.
- ECAC (spotreba elektrickej energie, ktorá znižuje stav nabíjania).
- EAER (ekvivalent dojazdu na čisto elektrický pohon).
- Očakávaná dostupnosť od 11/2019.

BMW 540i SEDAN S BALÍKOM M SPORT:

Benzínový radový 6-valec BMW TwinPower Turbo, 250 kW (340 k), 20-palcové BMW Individual disky z ľahkej zliatiny V-spoke style 759 I Bicolour so zmiešanými pneumatikami, vonkajšia farba metalíza Bluestone, sedadlá čalúnené kožou Dakota Ivory White s exkluzívnym prešivaním a kontrastným koženým lemovaním, drevené interiérové lišty Finition Ridge s ozdobnými lištami Pearl Chrome.

BMW 530e SEDAN:

Benzínový 4-valec BMW TwinPower Turbo (135 kW/184 k), elektrický motor 83kW (113k), 19-palcové disky z ľahkej zliatiny V-spoke style 635 so zmiešanými pneumatikami, vonkajšia farba metalíza Glacier Silver, sedadlá čalúnené kožou Dakota Midnight Blue s exkluzívnym prešivaním a kontrastným koženým lemovaním, interiérové lišty BMW Individual Piano Finish Black.

Modely v tomto katalógu zobrazujú vozidlá v špecifikácii (štandardná výbava, doplnková výbava, konfigurácie výbavy), v ktorej ich vyrába BMW AG pre trh v Nemecku. Zmeny oproti štandardnej výbave, doplnkovej výbave a dostupným možnostiam konfigurácií, popísaným v tomto katalógu, sa môžu vyskytnúť po 18.03.2019, po redakčnej uzávierke tohto katalógu, alebo na základe špecifických požiadaviek jednotlivých trhov. Podrobnejšie informácie vám poskytne váš miestny BMW Partner. Zmeny dizajnu, konštrukcie a výbavy sú vyhradené.

© BMW AG, Mníchov, Nemecko. Reprodukcia časti alebo celku je povolená iba s písomným súhlasom BMW AG, Mníchov.

4 11 005 276 98 2 2019 CB. Vytlačené v Nemecku, 2019.